

T H E

X5



DEZEMBER 2024

DER NEUE BMW X5.

Feature	04
Highlights	08
E-Mobilität	10
Förderungen	12
Fahrzeugpreise	14
Modellvarianten	16
Farben & Felgen	26
Ausstattungs Pakete	32
Ausstattungen	34
Service	55
Zubehör	56
Technische Daten	58





DER NEUE BMW X5 M60i xDRIVE



Integral-Aktivlenkung

Die Integral-Aktivlenkung bietet Ihnen etwa beim Parken mehr Wendigkeit und Agilität. Bei höheren Tempo steigen Fahrstabilität und Komfort.



Abbildungen zeigen Lackierung in BMW Individual Tansanitblau metallic.



DER NEUE BMW X5 M COMPETITION



Abbildungen zeigen Lackierung in M Isle of Man Green metallic und M Interieurleisten Carbon Fibre mit Vollleder Merino Schwarz.

HIGHLIGHTS SONDERAUSSTATTUNG



Crafted Clarity Glasapplikation

Die exklusive Glasapplikation Crafted Clarity umfasst aufwendig in Handarbeit gefertigte Designelemente aus Kristallglas in Rauchquarzoptik, die den Innenraum sicht- und fühlbar aufwerten. So sind Details an iDrive Controller und Start-/Stopp-Taste aus edlem Glas gefertigt. Auch der Gangwahlschalter verfügt über einen extravaganten Kristall, der von einem fein eingearbeiteten, beleuchteten „X“ gekrönt wird.



3. Sitzreihe

Die 3. Reihe mit zwei komplett unter dem Einlegeboden versenkbaren Sitzen bietet Sitzgelegenheiten für zwei zusätzliche Passagiere, sodass insgesamt bis zu sieben Personen bequem Platz finden. Ihr Komfort steht dem in der 2. Reihe kaum nach.



Panorama-Glasdach Sky Lounge

Das Panorama-Glasdach Sky Lounge erzeugt tagsüber ein großzügiges Raumgefühl und bei Dunkelheit ein stimmungsvolles Ambiente durch eine Lichtgrafik, die sich aus über 15.000 Lichtelementen zusammensetzt. Die Lichtgrafik ist in den 15 Farben des Ambienten Lichts schaltbar.

Driving Assistant Professional

Der Driving Assistant Professional bietet optimalen Komfort und Sicherheit in kritischen oder monotonen Verkehrssituationen. Neben den Inhalten des Driving Assistant umfasst er u. a. Lenk- und Spurführungsassistent mit erweiterten Funktionen, Spurwechsel- und Nothalteassistent wie auch Spurhalteassistent mit aktivem Seitenkollisionsschutz.



BMW Live Cockpit Plus mit BMW Curved Display

Anzeigeverbund bestehend aus einem volldigitalen Instrumentendisplay mit 12,3" und einem hochauflösenden Control Display mit 14,9". BMW Live Cockpit Plus beinhaltet das BMW Operating System 8.5 mit variablen, konfigurierbaren Widgets, die Informationen in Echtzeit anzeigen.

M Lederlenkrad

Das M Lederlenkrad beinhaltet Multifunktion, Schalt paddles und M Emblem im sportlichen 3-Speichen-Design. Der Lenkradkranz in Leder Walknappa Schwarz mit ausgeformten Daumenauflagen vermittelt ein sportlich-direktes Lenkgefühl.



DAS BESTE AUS BEIDEN WELTEN

LAUTLOSE ZUSATZPOWER & MAXIMALE FLEXIBILITÄT

Viele Plug-In Hybrid Besitzer schaffen es bereits jetzt, den Großteil ihrer Fahrstrecken elektrisch zurückzulegen. Denn häufig liegen die täglichen Fahrstrecken deutlich unterhalb von 50 Kilometern. Auf den Reichweitenkomfort eines Verbrenners muss bei einem Plug-In Hybrid aber keineswegs verzichtet werden: Bei nicht ausreichender Akkuladung oder -kapazität wird der Verbrennungsmotor automatisch bedarfsgerecht dazugeschaltet.

BMW eDRIVE ZONE & BMW POINTS

Mit BMW eDrive Zone erkennt Ihr BMW Plug-In Hybrid automatisch, wenn eine Umweltzone befahren wird und schaltet selbstständig auf einen lokal emissionsfreien, rein elektrischen Betrieb um. Für jeden elektrisch zurückgelegten Kilometer sammeln Sie mit dem BMW Points Programm Bonuspunkte – in den Umweltzonen sogar gleich doppelt. Die BMW Points lassen sich anschließend in nützliche Prämien, wie beispielsweise kostenfreie BMW Charging Ladekontingente, umwandeln.

BMW CHARGING Einfach. Jederzeit. Überall.

Mit BMW Charging laden Sie europaweit in einem der größten und ständig wachsenden öffentlichen Ladenetzwerke mit über 741.000 Ladepunkten. Dabei ist alles, was Sie zum öffentlichen Laden in Europa benötigen, mit der BMW Charging Card und dem Ladekabel (Mode 3) bereits im Lieferumfang Ihres neuen BMW enthalten.



Weitere Informationen
finden Sie auf
[bmw-charging.com](https://www.bmw-charging.com)

ALLE FAKTEN ÜBER BMW PLUG-IN HYBRIDE ENTDECKEN

Erleben Sie ein ganz neues Gefühl reiner Fahrfreude: Denn nichts ist vergleichbar mit dem beinahe lautlosen Gleiten durch den Stadt- oder Überlandverkehr, dem sofortigen Ansprechen des Motors und einer einzigartigen Beschleunigung aus dem Stand. Und das alles abgas- und lokal emissionsfrei. Entdecken Sie mit uns die Welt der BMW Elektrofahrzeuge.



Weitere Informationen und die FAQs
finden Sie auf [bmw.at](https://www.bmw.at)

E-MOBILITÄTS-FÖRDERUNG

Für E-Pkw mit reinem Elektroantrieb und Brennstoffzelle

Förderangebote für Privatpersonen

 Bundesministerium
Klimaschutz, Umwelt,
Energie, Mobilität,
Innovation und Technologie

Elektro-Pkw

Der E-Mobilitätsbonus für Elektro-Pkw ist eine gemeinsame Förderaktion von BMK mit den Automobilimporteuren für Fahrzeuge der Klassen M1 und N1:

- E-Pkw mit reinem Elektroantrieb (BEV) und Brennstoffzelle (FCEV)
2.000 Euro Automobilimporteure + 3.000 Euro BMK insgesamt 5.000 Euro pro Fahrzeug

Der Anteil der Automobilimporteure wird vom Netto-Listenpreis ergänzend zu den üblichen gewährten Rabatten in Abzug gebracht. Voraussetzung: maximal 60.000 Euro Brutto-Listenpreis (Basismodell). PHEV, REX, REEV sind nicht förderfähig.

Private E-Ladeinfrastruktur

Die private Ladeinfrastruktur ist weiterhin mit einem gemeinsamen Antrag zusammen mit einem privaten E-Fahrzeugkauf und auch unabhängig vom Fahrzeugkauf als reine E-Ladeinfrastruktur-Förderung förderbar.

- Wallbox (Heimladestation) oder intelligentes 3-phasiges Ladekabel in einem Ein-oder Zweifamilienhaus insgesamt 600 Euro BMK pro Wallbox bzw. intelligenten Ladekabel
- Intelligente kommunikationsfähige Ladestation bei Installation in einem Mehrparteienhaus als Einzelanlage insgesamt 900 Euro BMK pro kommunikationsfähiger Ladestation
- Intelligente kommunikationsfähige Ladestation mit Lastmanagement bei Installation in einem Mehrparteienhaus als Teil einer Gemeinschaftsanlage insgesamt 1.800 Euro BMK pro kommunikationsfähiger Ladestation als Teil einer Gemeinschaftsanlage



Förderangebote für Betriebe, Gebietskörperschaften und Vereine

Förderungsmittel werden ausschließlich für folgende Unternehmen und sonstige unternehmerisch tätige Organisationen, Gebietskörperschaften, Vereine und konfessionelle Einrichtungen bereitgestellt: soziale Einrichtungen, E-Taxi, E-Carsharing, Fahrschulen

Elektro-Pkw

Der E-Mobilitätsbonus für Elektro-Pkw ist eine gemeinsame Förderaktion von BMK mit den Automobilimporteuren für Fahrzeuge der Klassen M1:

- E-PKW mit reinem Elektroantrieb (BEV) und Brennstoffzelle (FCEV), N1≤2,0 to hzG¹ 1.000 Euro Automobilimporteure + 1.000 Euro BMK insgesamt 2.000 Euro pro Fahrzeug

Der Anteil der Automobilimporteure wird vom Netto-Listenpreis ergänzend zu den üblichen gewährten Rabatten in Abzug gebracht. Voraussetzung: maximal 60.000 Euro Brutto-Listenpreis (Basismodell). PHEV, REX, REEV sind nicht förderfähig.

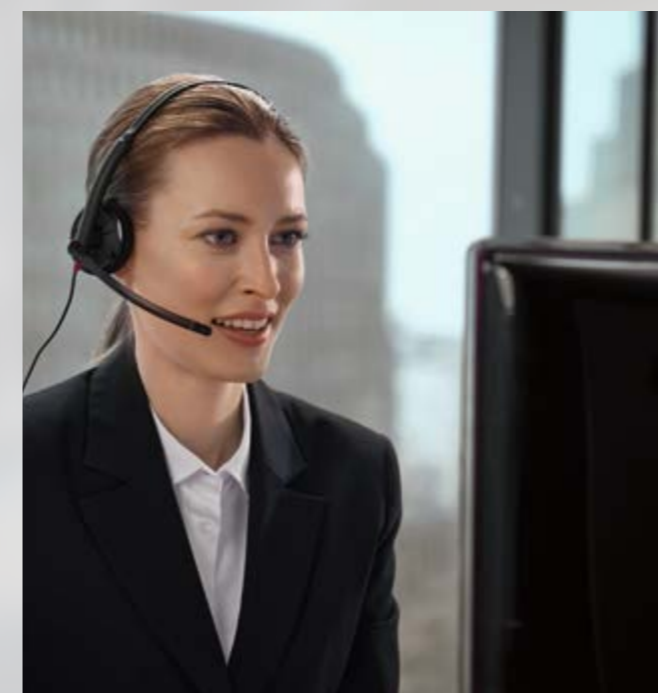

Wie kommen Private, Betriebe, Gebietskörperschaften und Vereine zur Förderung?

Als Abwicklungsstelle für alle Förderungen des Klima- und Energiefonds fungiert die KPC (Kommunalkredit Public Consulting GmbH).

Hilfestellung bei der Fördereinreichung für Betriebe, Gebietskörperschaften und Vereine bietet das klimaaktiv mobil Programm – www.klimaaktivmobil.at

Alle Voraussetzungen und Details sowie Registrierung und Einreichung von Förderanträgen unter www.umweltfoerderung.at Rechnungen, die die geforderten Voraussetzungen erfüllen, können anerkannt werden.

Stand: März 2024

¹ Tonnen höchstzulässiges Gesamtgewicht

Modell	Modellcode	Motor	Getriebe	kW / PS	mit 48 V Mild-Hybrid-Technologie ²⁾ kW / PS	Elektr. Reichweite (WLTP)	EU-Verbrauch kombiniert l/100 km	CO ₂ -Emission g/km	Abgasnorm ¹⁾	Sachbezug	NoVA* in %	Listenpreis € exkl. MwSt. und NoVA	Listenpreis € inkl. MwSt., NoVA und Bonus/Malus*
BMW X5 Plug-In Hybrid													
X5 xDrive50e A	41EU	6-Zylinder	8-Gang Steptronic Sport	360 / 489	–	104 km	0,8	19	EU6e	1,5%	0%	81.230,00	97.476,00
BMW X5 Benziner													
X5 xDrive40i A	21EU	6-Zylinder	8-Gang Steptronic Sport	280 / 381	9 / 12	–	8,5	193	EU6e	2%	19%	73.310,00	104.590,90
X5 M60i xDrive A	31EU	8-Zylinder	8-Gang Steptronic Sport	390 / 530	9 / 12	–	11,6	261	EU6e	2%	33%	92.160,00	149.134,80
X5 M Competition A	11ET	8-Zylinder	8-Gang Steptronic Sport	460 / 625	9 / 12	–	12,9	291	EU6e	2%	39%	128.690,00	215.147,10
BMW X5 Diesel													
X5 xDrive30d A	11EV	6-Zylinder	8-Gang Steptronic Sport	219 / 298	9 / 12	–	7,1	187	EU6e	2%	18%	73.270,00	103.322,60
X5 xDrive40d	21EV	6-Zylinder	8-Gang Steptronic Sport	259 / 352	9 / 12	–	7,3	191	EU6e	2%	19%	75.950,00	108.100,50

Unverbindliche, nicht kartellierte Richtpreise ab Salzburg inkl. Frachtpauschale. Die angegebenen Preise und Leasingentgelte gelten für die in Österreich angebotenen / lieferbaren Modelle bzw. Ausstattungsvarianten und sind – vorbehaltlich von Änderungen in Konstruktion und Ausstattung und hinsichtlich Druckfehler und Irrtümer – bis zum Erscheinen einer neuen Preisliste gültig. Preisstand 12/2024. Die Sonderausstattungspreise sind Listenpreise ohne NoVA und ohne 20% MwSt., zur Errechnung der Bruttopreise sind der modellabhängige Faktor für die NoVA sowie die 20% MwSt. hinzuzurechnen. NoVA = Norm-Verbrauchs-Abgabe (Zulassungsabgabe); MwSt = 20%; A = Automatik



Unsere Empfehlung für ein noch größeres BMW Erlebnis

¹⁾ Die angegebenen Verbrauchs- und CO₂-Angaben wurden nach dem vorgeschriebenen Messverfahren des WLTP-Zyklus (World Harmonized Light Duty Vehicles Test Procedure) gemäß VO (EG) Nummer 715/2007 und VO (EU) 2017/1151 ermittelt. Die Angaben beziehen sich grundsätzlich auf ein Fahrzeug mit Basisausstattung. Allenfalls gewählte Sonderausstattungen, die durch den Hersteller als Ersatz von Teilen der Grundausstattung geliefert werden, können diese Werte erhöhen und differieren diese daher auch je nach Modell und Motorisierung. Darüber hinaus können auch nachträgliche Sonderausstattungen und Zubehör relevante Fahrzeugparameter, wie z. B. Gewicht, Rollwiderstand und Aerodynamik verändern und sich dadurch abweichende Verbrauchswerte und CO₂-Emissionen ergeben. Für die Bemessung von Steuern und anderen fahrzeugbezogenen Abgaben, die (auch) auf den CO₂-Ausstoß abstellen, können daher andere als die hier angegebenen Werte gelten. Die Angaben beziehen sich daher nicht auf das konkrete Fahrzeug und sind nicht Bestandteil des Angebots, sondern dienen allein Vergleichszwecken zwischen den verschiedenen Fahrzeugtypen. Weitere Informationen zum WLTP-Messverfahren finden Sie unter: <https://www.bmw.at/de/topics/fascination-bmw/efficient-dynamics/consumption-emissions.html>
Die CO₂-Effizienzangaben ergeben sich aus der Richtlinie 1999/94/EG sowie dem PKW-VIG und verwenden die Verbrauchs- und CO₂-Werte, welche im Zuge des Genehmigungsverfahrens ermittelt wurden, zur Einstufung. Ein Leitfaden über den Kraftstoffverbrauch, Stromverbrauch und die CO₂-Emissionen, der Daten für alle neuen Personenkraftwagenmodelle enthält, ist kostenlos an allen Verkaufsorten erhältlich. Der Kraftstoffverbrauch bzw. der Stromverbrauch und der CO₂-Ausstoß eines Fahrzeugs sind nicht nur von der effizienten Ausnutzung des Kraftstoffes durch das Fahrzeug, sondern auch vom Fahrstil sowie von anderen nicht technischen Faktoren abhängig. CO₂ ist das für die Erderwärmung hauptsächlich verantwortliche Treibhausgas. Darüber hinaus können weitere Details zum konkreten Fahrzeug der beim Händler aufliegenden Typgenehmigung entnommen werden.

²⁾ Die 48 V Mild-Hybrid-Technologie dient zur Rückgewinnung von Bremsenergie und unterstützt den Verbrennungsmotor bei Beschleunigung temporär mit elektrischer Antriebsleistung. Dadurch reduzieren sich Verbrauch und Emissionen, während gleichzeitig ein Dynamikvorteil entsteht. Mit der Mild-Hybrid-Technologie wird die Auto Start Stopp Funktion schneller und komfortabler.

Die angegebenen Preise gelten für die in Österreich angebotenen / lieferbaren Modelle bzw. Ausstattungsvarianten.

* Die angeführten Listenpreise berücksichtigen die im NoVA-Gesetz aktuell gültigen gesetzlichen Bestimmungen.

Sie möchten mehr über die attraktiven Finanzdienstleistungen von BMW Financial Services erfahren? Informationen und aktuelle Angebote finden Sie unter www.bmw.at

MODELLÜBERSICHT



M Sportpaket

- 20" M Leichtmetallräder Sternspeiche 740 M, Bicolor
- M Aerodynamikpaket
- M Hochglanz Shadow Line
- Endrohrblenden in M Sportpaket spezifischer Geometrie
- M Außenkennzeichnung an Seitenwand vorn
- Einstiegsleisten mit M Schriftzug, beleuchtet
- M Dachhimmel Anthrazit
- Polsterung Sensafin dekorgestept | Schwarz
- M Lederlenkrad
- M spezifische Pedalerie
- M Fußstütze
- Instrumentenkombination mit M spezifischer Anzeige
- Adaptives M Fahrwerk

ab 2.855,00 €**



Basisvariante ab 97.476,00 €**

- 19" Leichtmetallräder V-Speiche 734, Reflexsilber
- Sportsitze für Fahrer und Beifahrer
- Adaptives Fahrwerk
- LED-Scheinwerfer
- Parking Assistant
- BMW Live Cockpit Plus
- Ablage für Wireless Charging
- Komfortzugang
- Sitzheizung Fahrer und Beifahrer
- Driving Assistant
- Sport-Lederlenkrad
- Sportsitze für Fahrer und Beifahrer



X5 M60i xDrive

- 21" M Leichtmetallräder Y-Speiche 741 M Bicolor
- Bereifung mit Notlaufeigenschaften
- M Aerodynamikpaket
- M Hochglanz Shadow Line
- M Dachreling Hochglanz Shadow Line
- Polsterung Sensafin dekorgestept | Schwarz
- Edelholzausführung Finition Schwarz mit Metalleffekt hochglänzend
- M Dachhimmel Anthrazit
- M Lederlenkrad
- M Twinpower Turbo V8-Zylinder-Benzinmotor
- M Sportabgasanlage
- M Sportdifferenzial
- Adaptives M Fahrwerk
- Integral-Aktivlenkung

149.134,80 €*



X5 M Competition

- Alpinweiß uni
- 21"/22" M Leichtmetallräder Sternspeiche 818 M Bicolor
- Steptronic Sport Getriebe
- M Sportdifferenzial
- M Sportabgasanlage
- Adaptives M Fahrwerk Professional
- M Hochglanz Shadow Line mit erweiterten Umfängen
- M Dachreling Hochglanz Shadow Line
- Polsterung Leder Merino
- Edelholzausführung Finition Schwarz mit Metalleffekt hochglänzend
- BMW Individual Instrumententafel lederbezogen
- M Multifunktionssitze Fahrer und Beifahrer
- M Sicherheitsgurte
- M Lenkrad
- M Dachhimmel Anthrazit
- Driving Assistant
- Adaptiver LED-Scheinwerfer
- BMW Live Cockpit Professional
- Harman Kardon Surround Sound System
- Klimaautomatik 4-Zonenregelung
- Wärme-/Sonnenschutzverglasung

215.147,10 €*

X5 xDrive50e

Mit Plug-In-Hybrid Technologie.



ENTHALTENE AUSSTATTUNGEN

E-Motor
ergänzender elektrischer Antrieb (z. B. für Parallelbetrieb mit Verbrennungsmotor oder rein elektrisches Fahren)

2VR	Adaptive 2-Achs Luftfederung
4U9	Akustischer Fußgängerschutz
4V1	BMW IconicSounds Electric
4T2	Ladekabel Professional (Mode 3) für öffentliches Laden
745	Standklimatisierung
2VH	Integral- Aktivlenkung
5AS	Driving Assistent
5DM	Parking Assistent
4U8	AC-Laden Plus
459	Sitzverstellung elektrisch mit Memory
481	Sportsitze Fahrer und Beifahrer
494	Sitzheizung Fahrer und Beifahrer
332	Komfortzugang
6NX	Ablage für Wireless Charging

M SPORTPAKET

Im M Sportpaket sind die Ausstattungsumfänge der Serienausstattung enthalten.



MODELLPREISE

EUR
ohne MwSt.

337	M Sportpaket für xDrive50e	3.445,-
		2.855,-

ENTHALTENE AUSSTATTUNGEN

1TC	20" M Leichtmetallräder Sternspeiche 740 M, Bicolor Orbitgrau, Reifen mit Notlaufeigenschaften vorn: 9 J × 20 / Bereifung 275/45 R20 hinten: 10,5 J × 20 / Bereifung 305/40 R20 Einstiegsleisten mit M Schriftzug, beleuchtet M spezifische Pedalerie M Fußstütze
KPSW	Polsterung Sensafin dekorgestept Schwarz
2VF	Adaptives M Fahrwerk
715	M Aerodynamikpaket
760	M Hochglanz Shadow Line
710	M Lederlenkrad M Außenkennzeichnung an Seitenwand vorn Instrumentenkombination mit M spezifischer Anzeige Endrohrblenden in M Sportpaket spezifischer Geometrie
775	M Dachhimmel Anthrazit

OPTIONAL WÄHLBARE AUSSTATTUNGEN

EUR
ohne MwSt.

3MB	Exterieur Line Aluminium satiniert	–,-
KP	Polsterung Sensafin dekorgestept Silverstone, Coffee oder Cognac	–,-

AUSSTATTUNGEN MIT PREISVORTEIL

EUR
ohne MwSt.

1XN	21" M Leichtmetallräder Y-Speiche 741 M, Bicolor Orbitgrau, Reifen mit Notlaufeigenschaften vorn: 9,5 J × 21 / Bereifung 275/40 R21 hinten: 10,5 J × 21 / Bereifung 315/35 R21	925,-
1XM	21" M Leichtmetallräder Y-Speiche 741 M, Bicolor Orbitgrau, mit Sportreifen vorn: 9,5 J × 21 / Bereifung 275/40 R21 hinten: 10,5 J × 21 / Bereifung 315/35 R21	1.470,-
1PA	22" M Leichtmetallräder Doppelspeiche 742 M, Bicolor Jetblack vorn: 9,5 J × 22 / Bereifung 275/35 R22 hinten: 10,5 J × 22 / Bereifung 315/30 R22	1.595,-
1PQ	22" M Leichtmetallräder Doppelspeiche 742 M, Jetblack vorn: 9,5 J × 22 / Bereifung 275/35 R22 hinten: 10,5 J × 22 / Bereifung 315/30 R22	1.935,-
2VW	Adaptives M Fahrwerk Professional	3.025,-
2VR	Adaptive 2-Achs Luftfederung	1.050,-
XD5	M Dachhimmel Alcantara	1.010,-
776	M Dachhimmel Alcantara Anthrazit	1.010,-

Weitere Ausstattungen finden Sie ab Seite 34

BMW X5 M60i xDrive



ENTHALTENE AUSSTATTUNGEN

1XN	21" M Leichtmetallräder Y-Speiche 741 M, Bicolor mit Mischbereifung und Notlaufeigenschaften vorn: 9,5 J × 21 / Bereifung 275/40 R21 hinten: 10,5 J × 21 / Bereifung 315/35 R21
258	Bereifung mit Notlaufeigenschaften
KPSW	Polsterung Sensafin dekorgestept Schwarz
4LM	Edelholzausführung Finline Schwarz mit Metalleffekt hochglänzend
2VH	Integral-Aktivlenkung
2T4	M Sportdifferenzial
2VF	Adaptives M Fahrwerk M Twinpower Turbo V8-Zylinder-Benzinmotor
715	M Aerodynamikpaket
760	M Hochglanz Shadow Line
3MC	M Dachreling Hochglanz Shadow Line
1MA	M Sportabgasanlage
710	M Lederlenkrad
775	M Dachhimmel Anthrazit

OPTIONAL WÄHLBARE AUSSTATTUNGEN

EUR
ohne MwSt.

KP	Polsterung Sensafin dekorgestept Silverstone, Coffee oder Cognac	–,-
----	--	-----

AUSSTATTUNGEN MIT PREISVORTEIL

EUR
ohne MwSt.

1XM	21" M Leichtmetallräder Y-Speiche 741 M, Bicolor Orbitgrau mit Sportreifen vorn: 9,5 J × 21 / Bereifung 275/40 R21 hinten: 10,5 J × 21 / Bereifung 315/35 R21	545,-
1G5	21" M Leichtmetallräder V-Speiche 915 M, Bicolor mit Sportreifen oder	670,-
1G6	21" M Leichtmetallräder V-Speiche 915 M, Bicolor mit Notlaufeigenschaften vorn: 9,5 J × 21 / Bereifung 275/40 R21 hinten: 10,5 J × 21 / Bereifung 315/35 R21	125,-
1PA	22" M Leichtmetallräder Doppelspeiche 742 M, Bicolor Jetblack oder	670,-
1PQ	22" M Leichtmetallräder Doppelspeiche 742 M, Jetblack vorn: 9,5 J × 22 / Bereifung 275/35 R22 hinten: 10,5 J × 22 / Bereifung 315/30 R22	1.010,-
1SM	22" M Leichtmetallräder V-Speiche 747 M, Bicolor Jetblack vorn: 9,5 J × 22 / Bereifung 275/35 R22 hinten: 10,5 J × 22 / Bereifung 315/30 R22	670,-
1W7	22" BMW Individual Leichtmetallräder Vielspeiche 745 I Bicolor vorn: 9,5 J × 22 / Bereifung 275/35 R22 hinten: 10,5 J × 22 / Bereifung 315/30 R22	670,-
776	M Dachhimmel Alcantara Anthrazit	840,-
2VR	Adaptive 2-Achs Luftfederung	1.050,-
33B	M Sportpaket Pro	1.135,-
9D8	Exklusiv Paket	1.260,-

Weitere Ausstattungen finden Sie ab Seite 34

X5M COMPETITION



ENTHALTENE AUSSTATTUNGEN

1TF	21"/22" M Leichtmetallräder Sternspeiche 818 M, Bicolor mit Mischbereifung vorn: 10,5 J × 21 / Bereifung 295/35 R21 hinten: 11,5 J × 22 / Bereifung 315/30 R22
LK	Polsterung Leder Merino
4LM	Edelholzausführung Finline schwarz mit Metalleffekt hochglänzend
4M5	BMW Individual Instrumententafel lederbezogen
2TB	Steptronic Sport Getriebe
2T4	M Sportdifferenzial
2VW	Adaptives M Fahrwerk Professional
1MA	M Sportabgasanlage
7M9	M Hochglanz Shadow Line mit erweiterten Umfängen
3MC	M Dachreling Hochglanz Shadow Line
72M	M Lenkrad
775	M Dachhimmel Anthrazit
688	Harman Kardon Surround Sound System
4MA	M Multifunktionssitze für Fahrer und Beifahrer
4GQ	M Sicherheitsgurte
6U3	BMW Live Cockpit Professional
5AS	Driving Assistant
552	Adaptiver LED-Scheinwerfer

Abbildungen zeigen Lackierung in M Isle of Man Grün metallic, Innenraum Vollleder Merino Feinnarbe Schwarz und weitere aufpreispflichtige Sonderausstattungen.

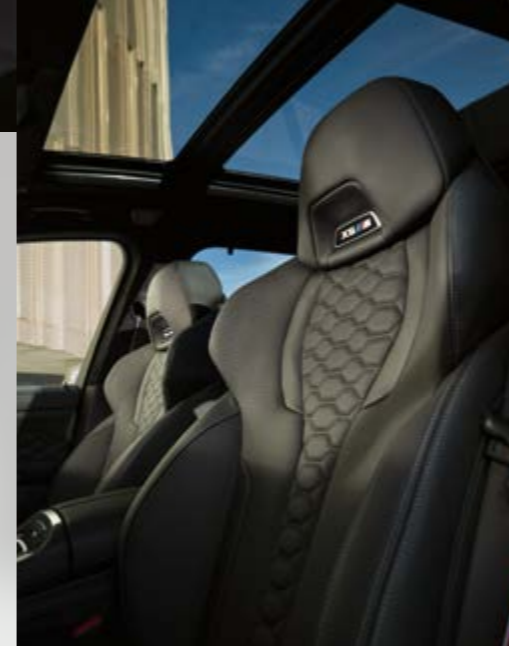

OPTIONAL WÄHLBARE AUSSTATTUNGEN

	EUR ohne MwSt.
Metallische Lacke, z.B. Saphirschwarz, Mineralweiß, M Carbonschwarz, M Marina Bay Blau, M Brooklyn Grau, Toronto Rot, Isle of Man Grün	–,-
HEJA Polsterung Vollleder Merino/Alcantarakombination Schwarz/Kontrast Midrand Beige	–,-

AUSSTATTUNGEN MIT PREISVORTEIL

	EUR ohne MwSt.
C5A BMW Individual Frozen Pure Grey metallic	3.065,-
1TE 21"/22" M Leichtmetallräder Sternspeiche 809 M, Bicolor Jetblack vorn: 10,5 J × 21 / Bereifung 295/35 R21 hinten: 11,5 J × 22 / Bereifung 315/30 R22	1.975,-
776 M Dachhimmel Alcantara Anthrazit	1.010,-
XD5 M Dachhimmel Alcantara	1.010,-
1MD M Carbon Motorabdeckung	1.010,-
6F1 Bowers & Wilkins Diamond Surround Sound System	3.445,-

Weitere Ausstattungen finden Sie ab Seite 34

Unsere Empfehlung für ein noch größeres BMW Erlebnis.

FARBWELT EXTERIEUR



300 Alpinweiß uni



C4W Skyscraper
Grau metallic

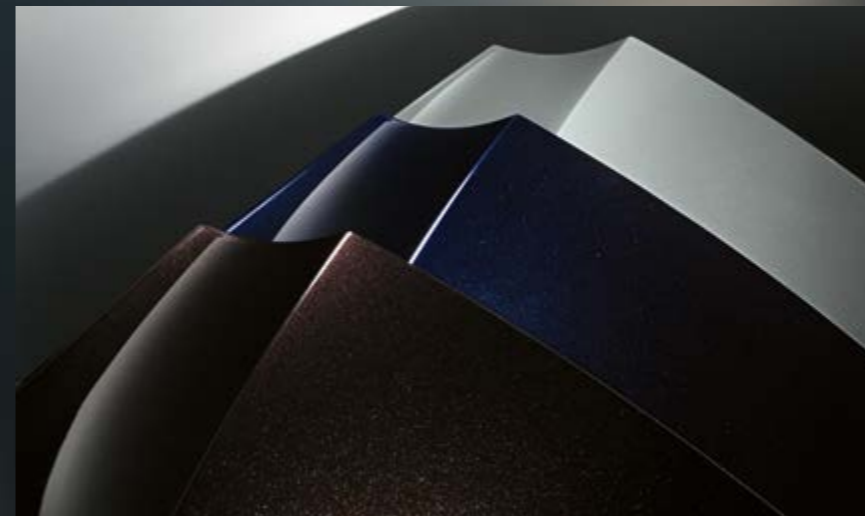

BMW Individual

Weitere, besondere Lackfarben gibt es im Individual-Angebot von BMW. In der Preistabelle auf Seite 35 werden alle Individual-Lackierungen und Individual-Sonderlackierungen aufgeführt.

Mehr Informationen unter <https://individual.bmw-m.com/de-AT/>



C5A BMW Individual
Frozen Pure Grey metallic



C3G M Toronto Rot metallic



C36 BMW Individual
Dravitzgrau metallic



C3Z BMW Individual
Tansanitblau metallic



475 Saphirschwarz metallic



416 M Carbonschwarz metallic

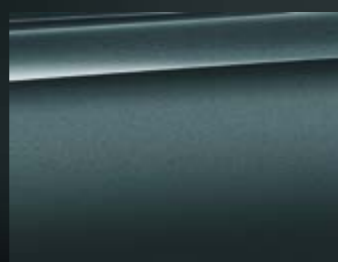

C35 Blue Ridge Mountain
metallic



C4G M Isle of Man Grün
metallic



A96 Mineralweiß metallic



C4P M Brooklyn Grau metallic



C3D Manhattan metallic



C1K M Marina
Bay Blau metallic

FARBWELT INTERIEUR

LEDERNACHBILDUNG SENSAFIN DEKORGESTEPPT



KPA9 Silverstone



KPSW Schwarz

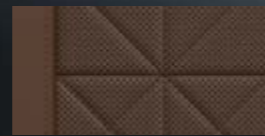

KPHF Coffee



KPRI Cognac



BMW Individual Polster & Zierleisten

Weitere, besondere Polster und Zierleisten gibt es im Individual-Angebot von BMW. In der Preistabelle auf Seite 40 werden alle Individual-Polster und Individual-Interieurleisten aufgeführt.

Mehr Informationen unter <https://individual.bmw-m.com/de-AT/>

LEDER MERINO



LKSW Schwarz

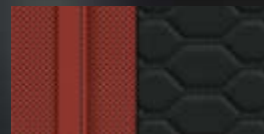

LKDA Sakhir Orange

VOLLLEDER MERINO



X3SW Schwarz

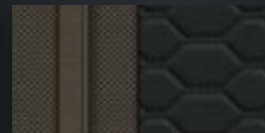

X3HV Adelaide Grau

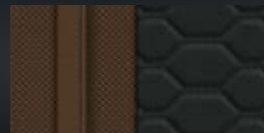

X3JT Taruma Braun

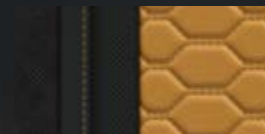

HEJA Merino-/ Alcantara-kombination Schwarz mit Kontrast Midrand Beige



X3DA Sakhir Orange



X3A9 Silverstone

INTERIEURLEISTEN



4ML Pianolack Schwarz Individual mit Akzentleiste Perlglanz Chrom



4MC Carbon Fibre offenporig Akzentleiste Schwarz hochglänzend

EDELHOLZAUSFÜHRUNG



4KR Edelholzausführung Finline Stripe Braun hochglänzend



4LM Pappel Maser Anthrazit-Braun offenporig

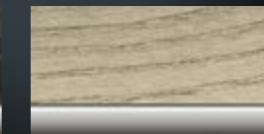

XEE BMW Individual Edelholzausführung Esche Flowing Grey offenporig



4WW Esche Maser Silbergrau hochglänzend

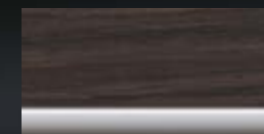

4D7 Edelholzausführung Lindenholz Finline Braun offenporig



4KT Edelholzausführung Pappel Maser Anthrazit-Braun offenporig

BMW INDIVIDUAL ERWEITERTE LEDERAUSSTATTUNG MERINO



VASW Schwarz



VAEW Elfenbeinweiß



VATQ Tartufo



VAHF Coffee

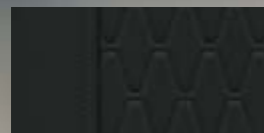

ZBSW Schwarz



ZBJJ Elfenbeinweiß/ Atlasgrau



ZBTQ Tartufo

RÄDER



1PA / 1PQ 22" M Leichtmetallräder Doppelspeiche 742 M, Bicolor Jetblack, glanzgedreht

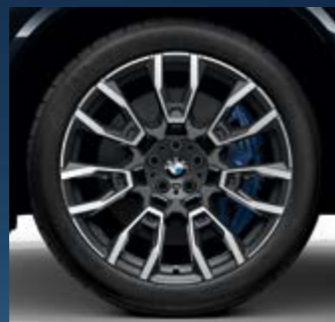

1G5 / 1G6 / 3H6 21" M Leichtmetallräder V-Speiche 915 M, Bicolor Midnight Grey

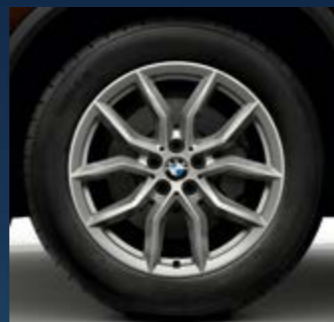

1SA 19" Leichtmetallräder V-Speiche 734, Reflexsilber

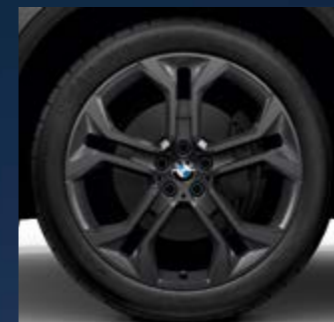

1XB 21" Leichtmetallräder Y-Speiche 744, Orbitgrau

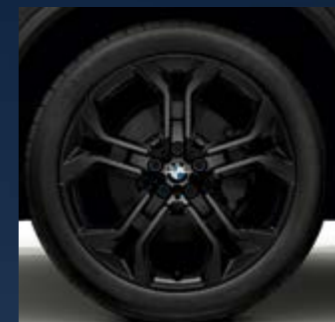

1XC / 1XD 21" Leichtmetallräder Y-Speiche 744, Bicolor

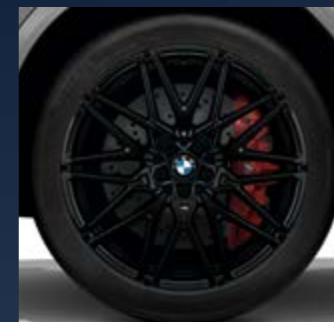

1EZ 21"/22" M Leichtmetallräder Sternspeiche 818 M, Schwarz

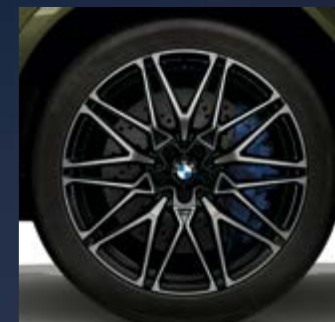

1TF 21"/22" M Leichtmetallräder Sternspeiche 818 M, Bicolor Jetblack, glanzgedreht



1W7 21"/22" BMW Individual Leichtmetallräder Vielspeiche 745, Bicolor Orbitgrau, glanzgedreht

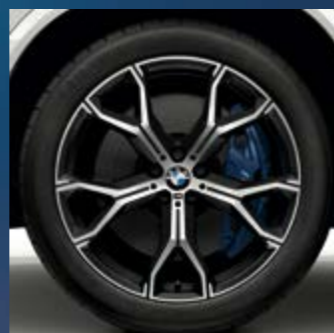

1XN / 1XM 21" M Leichtmetallräder Y-Speiche 741 M, Bicolor Orbitgrau



1TE 21"/22" M Leichtmetallräder Sternspeiche 809 M, Bicolor Jetblack, glanzgedreht



1TC / 3H4 20" M Leichtmetallräder Sternspeiche 740 M, Bicolor Orbitgrau, glanzgedreht



1SE 20" Leichtmetallräder V-Speiche 738, Bicolor Ferricgrau, glanzgedreht

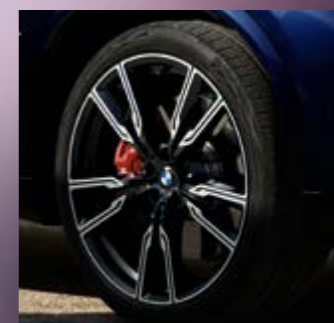

1SM 22" Leichtmetallräder V-Speiche 747 M, Bicolor Jetblack, glanzgedreht

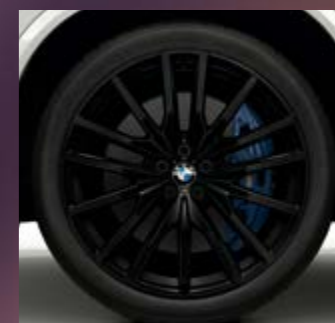

1PQ 22" M Leichtmetallräder Doppelspeiche 742 M, Jetblack

AUSSTATTUNGSPAKETE

Komfort Paket

- Getränkehalter, temperiert
- Wärmekomfort Paket vorne
- Sitzheizung vorn und hinten



Exklusiv Paket

- Glasapplikation CraftedClarity für Interieurelemente
- Massagefunktion vorn
- BMW Individual Instrumententafel lederbezogen
- BMW Niere Iconic Glow



Komfort Paket Plus

- Soft-Close-Automatik für Türen
- Akustikverglasung
- Sonnenschutzverglasung
- Aktive Sitzbelüftung vorn
- Komfortsitze vorn, elektrisch verstellbar
- Klimaautomatik mit 4-Zonenregelung
- Ambient Air Paket



M Sportpaket Pro

- M Sportabgasanlage
- M Sportbremse, rot hochglänzend
- M Sicherheitsgurte
- M Leuchten Shadow Line
- M Hochglanz Shadow Line mit erweiterten Umfängen



Innovations-Paket

- Driving Assistant Professional
- Harman Kardon Surround Sound System
- Parking Assistant Professional
- Adaptiver LED-Scheinwerfer
- BMW Live Cockpit Professional
- BMW Gestiksteuerung



Travel Paket

- Travel & Comfort System
- Panorama-Glasdach
- Sonnenschutzrollo, hintere Türseitscheiben
- Gepäckraumpaket



AUSSTATTUNGSPAKETE

		X5 xDrive50e	X5 xDrive40i	X5 xDrive30d	X5 xDrive40d	X5 M60i xDrive	X5 M Competition	EUR ohne MwSt.
7R7	Innovations-Paket inkl. „552“ Adaptiver LED-Scheinwerfer, „5AU“ Driving Assistant Professional (nur für BMW X5 M Competition), „5DW“ Parking Assistant Professional, „688“ Harman Kardon Surround Sound System, „6U3“ BMW Live Cockpit Professional, „6U8“ BMW Gestiksteuerung	o	o	o	o	o		4.830,-
							o	2.645,-
7RS	Komfort Paket inkl. „44A“ Getränkehalter, temperiert, „4HA“ Sitzheizung vorn und hinten, „4HB“ Wärme-komfort Paket vorn	o	o	o	o	o	o	715,-
981	Komfort Paket Plus inkl. „323“ Soft-Close-Automatik für Türen, „3KA“ Akustikverglasung, „420“ Sonnenschutz-verglasung, „453“ Aktive Sitzbelüftung vorn, „456“ Komfortsitze vorn, elektrisch verstellbar, „4NB“ Klimaautomatik mit 4-Zonenregelung, „4NM“ Ambient Air Paket	o	o	o	o	o		3.530,-
9D8	Exklusiv Paket inkl. „3DN“ BMW Niere Iconic Glow, „4A2“ Glasapplikation CraftedClarity für Interieurelemente, „4M5“ BMW Individual Instrumententafel lederbezogen, „4T7“ Massagefunktion vorn	o	o	o	o			2.480,-
						o		2.100,-
	in Verbindung mit „ZBTQ“ Tartufo, „ZBJJ“ Elfenbeinweiss Atlasgrau, „ZBSW“ Schwarz	o	o	o	o			1.640,-
					o		1.260,-	
7LK	Travel Paket inkl. „402“ Panorama-Glasdach, „417“ Sonnenschutzrollo, hintere Türseitenscheiben, „418“ Gepäckraumpaket, „4FL“ Travel & Comfort System		o	o	o	o	o	2.815,-
		o						2.145,-
	in Verbindung mit „4UB“ 3. Sitzreihe		o	o	o			2.145,-
337	M Sportpaket inkl. „775“ M Dachhimmel anthrazit, „715“ Aerodynamikpaket, „2VF“ Adaptives M Fahrwerk, „710“ M Lederlenkrad, „760“ M Hochglanz Shadow Line, „300“ Alpinweiß uni, „1TC“ 20" M Leichtmetallräder Sternspeiche 740 M Bicolor mit Mischbereifung und Notlauf-eigenschaften, „KPSW“ Polsterung Sensafin dekorgestept Schwarz		o	o	o			3.445,-
		o						2.855,-
33B	M Sportpaket Pro inkl. „1MA“ M Sportabgasanlage, „3M2“ M Sportbremse, rot hochglänzend, „3MF“ M Leuchten Shadow Line, „4GQ“ M Sicherheitsgurte, „7M9“ M Hochglanz Shadow Line mit erweiterten Umfängen		o	o	o			1.470,-
		o				o		1.135,-
	☞ nur mit „337“ M Sportpaket	o	o	o	o			

EXTERIEUR

		X5 xDrive50e	X5 xDrive40i	X5 xDrive30d	X5 xDrive40d	X5 M60i xDrive	X5 M Competition	EUR ohne MwSt.
UNI-LACK								
300	Alpinweiß uni	o	o	o	o	o	o	-,-
490	Sonderlackierung	o	o	o	o	o	o	-,-
	☞ nur mit „ZIM“ Preissteuerung Individual Lackierung	o	o	o	o	o	o	
	☞ nur mit „322“ Komfortzugang						o	
METALLIC-LACK								
475	Saphirschwarz	o	o	o	o	o		925,-
							o	-,-
A96	Mineralweiß metallic	o	o	o	o	o		925,-
							o	-,-
416	M Carbonschwarz metallic	o	o	o	o	o		925,-
							o	-,-
	☞ nur mit „337“ M Sportpaket	o	o	o	o			
C35	Blue Ridge Mountain metallic	o	o	o	o			925,-
C1K	M Marina Bay Blau metallic						o	925,-
							o	-,-
C3D	Manhattan metallic	o	o	o	o	o		925,-
C3G	M Toronto Rot metallic						o	-,-
C4G	M Isle of Man Grün metallic						o	-,-
C4P	M Brooklyn Grau metallic	o	o	o	o	o		925,-
							o	-,-
	☞ nur mit „337“ M Sportpaket	o	o	o	o			
C4W	Skyscraper Grau metallic	o	o	o	o	o		925,-
BMW INDIVIDUAL-LACK								
ZIM	Preissteuerung Individual Lackierung	o	o	o	o	o	o	4.950,-
C36	BMW Individual Dravitrgrau metallic	o	o	o	o	o	o	1.975,-
C3Z	BMW Individual Tansanitblau metallic	o	o	o	o	o		1.975,-
C5A	BMW Individual Frozen Pure Grey metallic	o	o	o	o	o	o	3.065,-

EXTERIEUR

X5 xDrive50e	X5 xDrive40i	X5 xDrive30d	X5 xDrive40d	X5 M60i xDrive	X5 M Competition	EUR ohne MwSt.
--------------	--------------	--------------	--------------	----------------	------------------	----------------

AUSSENDESIGN

	M Außenspiegel in Wagenfarbe					●	Serie
25R	M Kieme					●	Serie
25L	M Heckspoiler					●	Serie
3AT	Dachreling Aluminium satiniert	●	●	●	●	○	-,-
	↳ nur mit „3MB“ Exterieur Line Aluminium satiniert	○	○	○	○	○	
	↳ nicht mit „760“ M Hochglanz Shadow Line	○	○	○	○	○	
3MC	M Dachreling Hochglanz Shadow Line	○	○	○	○	●	-,-
	↳ nur mit „760“ M Hochglanz Shadow Line	○	○	○	○		
3MB	Exterieur Line Aluminium satiniert Ausstattungs­umfänge in Aluminium satiniert: Zierleiste Fensterrahmen; Ausstattungsumfänge in Schwarz Hochglanz: Fensterführungssteg, Blende B- und C-Säule, Spiegeldreieck mit Spiegelfuß, Spiegelrahmen	○	○	○	○	○	-,-
	↳ nur mit „3AT“ Dachreling Aluminium satiniert	○	○	○	○	○	
760	M Hochglanz Shadow Line Ausstattungs­umfänge in Schwarz Hochglanz: Zierleiste Fensterrahmen, Fensterführungssteg, Blende B- und C-Säule, Spiegeldreieck mit Spiegelfuß, Spiegelrahmen	○	○	○	○	●	-,-
	↳ nur mit „337“ M Sportpaket	○	○	○	○		
7M9	M Hochglanz Shadow Line mit erweiterten Umfängen	○	○	○	○	○	-,-
	↳ nur mit „3DN“ BMW Niere Iconic Glow	○	○	○	○		
	↳ nur mit „760“ M Hochglanz Shadow Line, „33B“ M Sportpaket Pro	○	○	○	○	○	
	↳ nicht mit „3MB“ Exterieur Line Aluminium satiniert	○	○	○	○	○	
328	Aluminium-Trittbrett	○	○	○	○		505,-
	↳ nicht mit „337“ M Sportpaket	○	○	○	○		
320	Modellschriftzug, Entfall		○	○	○	○	-,-
3DZ	Entfall Zusatz-Schriftzug außen	○	○	○	○	○	-,-
	↳ nur mit „337“ M Sportpaket	○	○	○	○		
715	M Aerodynamikpaket	○	○	○	○	●	-,-
	↳ nur mit „337“ M Sportpaket	○	○	○	○		
3DN	BMW Niere Iconic Glow	○	○	○	○		420,-
	in Verbindung mit „9D8“ Exklusiv Paket	○	○	○	○		-,-
1MD	M Carbon Motorabdeckung					○	1.010,-
3ME	M Carbon Spiegelkappen	○	○	○	○	○	755,-
	↳ nur mit „337“ M Sportpaket	○	○	○	○		

EXTERIEUR

X5 xDrive50e	X5 xDrive40i	X5 xDrive30d	X5 xDrive40d	X5 M60i xDrive	X5 M Competition	EUR ohne MwSt.
--------------	--------------	--------------	--------------	----------------	------------------	----------------

RÄDER

1SA	19" Leichtmetallräder V-Speiche 734 Reflexsilber 9 J × 19 / Bereifung 265/50 R19	●	●	●	●		Serie
1XN	21" M Leichtmetallräder Y-Speiche 741 M Bicolor mit Mischbereifung und Notlaufeigenschaften Orbitgrau vorn: 9,5 J × 21 / Bereifung 275/40 R21 hinten: 10,5 J × 21 / Bereifung 315/35 R21	○	○	○	○	●	925,-
	↳ nur mit „337“ M Sportpaket	○	○	○	○		
1TF	21"/22" M Leichtmetallräder Sternspeiche 818 M Bicolor mit Mischbereifung Jetblack vorn: 10,5 J × 21 / Bereifung 295/35 R21 hinten: 11,5 J × 22 / Bereifung 315/30 R22					●	Serie
2PA	Radschraubensicherung	●	●	●	●	●	Serie
1SE	20" Leichtmetallräder V-Speiche 738 Bicolor mit Mischbereifung und Notlaufeigenschaften Ferricgrau vorn: 9 J × 20 / Bereifung 275/45 R20 hinten: 10,5 J × 20 / Bereifung 305/40 R20	○	○	○	○		1.515,-
1TC	20" M Leichtmetallräder Sternspeiche 740 M Bicolor mit Mischbereifung und Notlaufeigenschaften Orbitgrau vorn: 9 J × 20 / Bereifung 275/45 R20 hinten: 10,5 J × 20 / Bereifung 305/40 R20	○	○	○			-,-
	↳ nur mit „337“ M Sportpaket	○	○	○			
1XB	21" Leichtmetallräder Y-Speiche 744 mit Mischbereifung und Notlaufeigenschaften Orbitgrau vorn: 9,5 J × 21 / Bereifung 275/40 R21 hinten: 10,5 J × 21 / Bereifung 315/35 R21	○	○	○	○		2.310,-
1XC	21" Leichtmetallräder Y-Speiche 744 Bicolor mit Mischbereifung Orbitgrau vorn: 9,5 J × 21 / Bereifung 275/40 R21 hinten: 10,5 J × 21 / Bereifung 315/35 R21	○	○	○	○		2.985,-
1XD	21" Leichtmetallräder Y-Speiche 744 Bicolor mit Mischbereifung und Notlaufeigenschaften Orbitgrau vorn: 9,5 J × 21 / Bereifung 275/40 R21 hinten: 10,5 J × 21 / Bereifung 315/35 R21	○	○	○	○		2.435,-
1XM	21" M Leichtmetallräder Y-Speiche 741 M Bicolor mit Mischbereifung und Sportreifen Orbitgrau vorn: 9,5 J × 21 / Bereifung 275/40 R21 hinten: 10,5 J × 21 / Bereifung 315/35 R21	○	○	○	○		1.470,-
	↳ nur mit „337“ M Sportpaket	○	○	○	○		545,-
	↳ nicht mit „258“ Bereifung mit Notlaufeigenschaften	○	○	○	○		

EXTERIEUR

		X5 xDrive50e	X5 xDrive40i	X5 xDrive30d	X5 xDrive40d	X5 M60i xDrive	X5 M Competition	EUR ohne MwSt.
1G5	21" M Leichtmetallräder V-Speiche 915 M Bicolor mit Mischbereifung und Sportreifen Midnight grey vorn: 9,5 J x 21 / Bereifung 275/40 R21 hinten: 10,5 J x 21 / Bereifung 315/35 R21	o	o	o	o			1.470,-
	☞ nur mit „337" M Sportpaket					o		670,-
	☞ nicht mit „258" Bereifung mit Notlaufeigenschaften	o	o	o	o			
		o	o	o	o			
1G6	21" M Leichtmetallräder V-Speiche 915 M Bicolor mit Mischbereifung und Notlaufeigenschaften Midnight grey vorn: 9,5 J x 21 / Bereifung 275/40 R21 hinten: 10,5 J x 21 / Bereifung 315/35 R21	o	o	o	o			925,-
	☞ nur mit „337" M Sportpaket					o		125,-
	☞ nicht mit „258" Bereifung mit Notlaufeigenschaften	o	o	o	o			
		o	o	o	o			
3H4	20" M Leichtmetallräder Sternspeiche 740 M Bicolor mit Mischbereifung Orbitgrau vorn: 9 J x 20 / Bereifung 275/45 R20 hinten: 10,5 J x 20 / Bereifung 305/40 R20	o						-,-
	☞ nur mit „337" M Sportpaket	o						
3H6	21" M Leichtmetallräder V-Speiche 915 M Bicolor mit Mischbereifung Midnight Grey vorn: 9 J x 21 / Bereifung 275/40 R21 hinten: 10,5 J x 21 / Bereifung 315/35 R21	o						670,-
	☞ nur mit „337" M Sportpaket	o						
	☞ nicht mit „258" Bereifung mit Notlaufeigenschaften	o						
1TE	21"/22" M Leichtmetallräder Sternspeiche 809 M Bicolor mit Mischbereifung Jetblack vorn: 10,5 J x 21 / Bereifung 295/35 R21 hinten: 11,5 J x 22 / Bereifung 315/30 R22					o		1.975,-
1EZ	21"/22" M Leichtmetallräder Sternspeiche 818 M Schwarz mit Mischbereifung Jetblack vorn: 10,5 J x 21 / Bereifung 295/35 R21 hinten: 11,5 J x 22 / Bereifung 315/30 R22					o		-,-
1PA	22" M Leichtmetallräder Doppelspeiche 742 M Bicolor mit Mischbereifung Schwarz vorn: 9,5 J x 22 / Bereifung 275/35 R22 hinten: 10,5 J x 22 / Bereifung 315/30 R22	o	o	o	o			1.595,-
	☞ nur mit „337" M Sportpaket					o		670,-
	☞ nicht mit „258" Bereifung mit Notlaufeigenschaften	o	o	o	o			
		o	o	o	o			
1PQ	22" M Leichtmetallräder Doppelspeiche 742 M mit Mischbereifung Jetblack vorn: 9,5 J x 22 / Bereifung 275/35 R22 hinten: 10,5 J x 22 / Bereifung 315/30 R22	o	o	o	o			1.935,-
	☞ nur mit „337" M Sportpaket					o		1.010,-
	☞ nicht mit „258" Bereifung mit Notlaufeigenschaften	o	o	o	o			
		o	o	o	o			

EXTERIEUR

		X5 xDrive50e	X5 xDrive40i	X5 xDrive30d	X5 xDrive40d	X5 M60i xDrive	X5 M Competition	EUR ohne MwSt.
1SM	22" M Leichtmetallräder V-Speiche 747 M Bicolor mit Mischbereifung Schwarz vorn: 9,5 J x 22 / Bereifung 275/35 R22 hinten: 10,5 J x 22 / Bereifung 315/30 R22	o	o	o	o			1.595,-
	☞ nur mit „337" M Sportpaket					o		670,-
		o	o	o	o			
1W7	22" BMW Individual Leichtmetallräder Vielspeiche 745 I Bicolor mit Mischbereifung Orbitgrau vorn: 9,5 J x 22 / Bereifung 275/35 R22 hinten: 10,5 J x 22 / Bereifung 315/30 R22	o	o	o	o			3.405,-
	☞ nicht mit „258" Bereifung mit Notlaufeigenschaften	o	o	o	o			670,-
	in Verbindung mit „337" M Sportpaket	o	o	o	o			1.595,-
258	Bereifung mit Notlaufeigenschaften	o	o	o	o	●		-,-
	☞ nur mit „1G6" 21" M Leichtmetallräder V-Speiche 915 M Bicolor mit Mischbereifung und Notlaufeigenschaften, „1XN" 21" Leichtmetallräder Y-Speiche 744 Bicolor mit Mischbereifung und Notlaufeigenschaften					o		
	☞ nur mit „1XN" 21" Leichtmetallräder Y-Speiche 744 Bicolor mit Mischbereifung und Notlaufeigenschaften, „1SE" 20" Leichtmetallräder V-Speiche 738 Bicolor mit Mischbereifung und Notlaufeigenschaften, „1G6" 21" M Leichtmetallräder V-Speiche 915 M Bicolor mit Mischbereifung und Notlaufeigenschaften, „1XB" 21" Leichtmetallräder Y-Speiche 744 mit Mischbereifung und Notlaufeigenschaften, „1XD" 21" Leichtmetallräder Y-Speiche 744 Bicolor mit Mischbereifung und Notlaufeigenschaften		o					
	☞ nur mit „1XN" 21" Leichtmetallräder Y-Speiche 744 Bicolor mit Mischbereifung und Notlaufeigenschaften, „1SE" 20" Leichtmetallräder V-Speiche 738 Bicolor mit Mischbereifung und Notlaufeigenschaften, „1G6" 21" M Leichtmetallräder V-Speiche 915 M Bicolor mit Mischbereifung und Notlaufeigenschaften, „1XB" 21" Leichtmetallräder Y-Speiche 744 mit Mischbereifung und Notlaufeigenschaften, „1XD" 21" Leichtmetallräder Y-Speiche 744 Bicolor mit Mischbereifung und Notlaufeigenschaften, „1TC" 20" M Leichtmetallräder Sternspeiche 740 M Bicolor mit Mischbereifung und Notlaufeigenschaften	o	o		o			
300	☞ nicht mit „1PA" 22" M Leichtmetallräder Doppelspeiche 742 M Bicolor mit Mischbereifung, „1SM" 22" M Leichtmetallräder V-Speiche 747 M Bicolor mit Mischbereifung, „1XC" 21" Leichtmetallräder Y-Speiche 744 Bicolor mit Mischbereifung, „1G5" 21" M Leichtmetallräder V-Speiche 915 M Bicolor mit Mischbereifung und Sportreifen, „1SA" 19" Leichtmetallräder V-Speiche 734, „1XM" 21" M Leichtmetallräder Y-Speiche 741 M Bicolor mit Mischbereifung und Sportreifen	o	o	o	o			
	☞ nicht mit „3H6" 21" M Leichtmetallräder V-Speiche 915 M Bicolor mit Mischbereifung	o						
	☞ nicht mit „1PA" 22" M Leichtmetallräder Doppelspeiche 742 M Bicolor mit Mischbereifung, „1SM" 22" M Leichtmetallräder V-Speiche 747 M Bicolor mit Mischbereifung, „1G5" 21" M Leichtmetallräder V-Speiche 915 M Bicolor mit Mischbereifung und Sportreifen, „1XM" 21" M Leichtmetallräder Y-Speiche 741 M Bicolor mit Mischbereifung und Sportreifen					o		
	Notrad		o	o	o	o	o	295,-
	☞ nicht mit „4UB" 3. Sitzreihe	o	o	o				

INTERIEUR

		X5 xDrive50e	X5 xDrive40i	X5 xDrive30d	X5 xDrive40d	X5 M60i xDrive	X5 M Competition	EUR ohne MwSt.
POLSTER								
KP	Ledernachbildung Sensafin dekorgestept	●	●	●	●	●		
KPA9	Silverstone <small>⚡ nur mit „775“ M Dachhimmel anthrazit, „776“ M Dachhimmel Alcantara anthrazit</small>	○	○	○	○	○		-,-
KPHF	Coffee	○	○	○	○	○		-,-
KPRI	Cognac	○	○	○	○	○		-,-
KPSW	Schwarz	○	○	○	○	○		-,-
LK	Leder Merino						●	
LKSW	Schwarz						○	-,-
LKDA	Sakhir Orange						○	-,-
HE	Vollleder Merino/Alcantarakombination						○	
HEJA	Schwarz/Kontrast Midrand Beige						○	-,-
X3	Vollleder Merino						○	
X3A9	Silverstone						○	-,-
X3DA	Sakhir Orange						○	-,-
X3SW	Schwarz						○	-,-
X3JT	Taruma Braun						○	-,-
X3HV	Adelaide Grau						○	-,-
VA	BMW Individual erweiterte Lederausstattung Merino <small>⚡ nur mit „456“ Komfortsitze vorn, elektrisch verstellbar, „4MA“ M Multifunktionssitze für Fahrer und Beifahrer</small>	○	○	○	○	○		
VASW	Schwarz	○	○	○	○	○		1.805,-
VAEW	Elfenbeinweiß	○	○	○	○	○		1.805,-
VATQ	Tartufo	○	○	○	○	○		1.805,-
VAHF	Coffee	○	○	○	○	○		1.805,-
ZA	BMW Individual erweiterte Lederausstattung Merino <small>⚡ nur mit „456“ Komfortsitze vorn, elektrisch verstellbar, „4MA“ M Multifunktionssitze für Fahrer und Beifahrer</small>	○	○	○	○	○		

INTERIEUR

		X5 xDrive50e	X5 xDrive40i	X5 xDrive30d	X5 xDrive40d	X5 M60i xDrive	X5 M Competition	EUR ohne MwSt.
ZB	BMW Individual Volllederausstattung Merino <small>⚡ nur mit „456“ Komfortsitze vorn, elektrisch verstellbar, „4MA“ M Multifunktionssitze für Fahrer und Beifahrer, „4M5“ BMW Individual Instrumententafel lederbezogen</small>	○	○	○	○	○	○	
ZBTQ	Tartufo Schwarz <small>⚡ nur mit „776“ M Dachhimmel Alcantara Anthrazit, „XD5“ M Dachhimmel Alcantara</small>	○	○	○	○	○		2.815,-
	in Verbindung mit „9D8“ Exklusiv Paket	○	○	○	○	○		1.010,-
ZBSW	Schwarz <small>⚡ nur mit „776“ M Dachhimmel Alcantara Anthrazit</small>	○	○	○	○	○		2.815,-
	in Verbindung mit „9D8“ Exklusiv Paket	○	○	○	○	○		1.010,-
ZBJJ	Elfenbeinweiss Atlasgrau <small>⚡ nur mit „776“ M Dachhimmel Alcantara Anthrazit, „XD5“ M Dachhimmel Alcantara</small>	○	○	○	○	○		3.150,-
	in Verbindung mit „9D8“ Exklusiv Paket						○	340,-
	in Verbindung mit „9D8“ Exklusiv Paket	○	○	○	○	○	○	1.345,-
INTERIEURLEISTEN								
4KR	Edelholzausführung Finline Stripe Braun hochglänzend	●	●	●	●	○		170,-
4LM	Edelholzausführung Finline Schwarz mit Metalleffekt hochglänzend <small>⚡ nur mit „337“ M Sportpaket</small>	○	○	○	○	●	●	170,-
4D7	Edelholzausführung LindenholzFinline Braun offenporig	○	○	○	○	○		170,-
4MC	M Interieurleisten Carbon Fibre <small>⚡ nur mit „337“ M Sportpaket</small>	○	○	○	○	○		780,-
4KT	Edelholzausführung Pappel Maser Anthrazit-Braun offenporig	○	○	○	○	○		170,-
4ML	BMW Individual Interieurleisten Pianolack Schwarz	○	○	○	○	○	○	445,-
4WW	BMW Individual Edelholzausführung Esche Maser Silbergrau hochglänzend	○	○	○	○	○		445,-
XEE	BMW Individual Edelholzausführung Esche Flowing Grey offenporig <small>⚡ nur mit „4UR“ Ambientes Licht</small>	○	○	○	○	○	○	445,-
	<small>⚡ nicht mit „4D7“ Edelholzausführung Lindenholz Finline braun offenporig, „4KR“ Edelholzausführung Finline Stripe braun hochglänzend, „4KT“ Edelholzausführung Pappel Maser Anthrazit-Braun offenporig, „4LM“ Edelholzausführung Finline schwarz mit Metalleffekt hochglänzend, „4MC“ M Interieurleisten Carbon Fibre, „4ML“ BMW Individual Interieurleisten Pianolack Schwarz, „4WW“ BMW Individual Edelholzausführung Esche Maser Silbergrau hochglänzend</small>	○	○	○	○	○		
	<small>⚡ nicht mit „4LM“ Edelholzausführung Finline schwarz mit Metalleffekt hochglänzend, „4MC“ M Interieurleisten Carbon Fibre, „4ML“ BMW Individual Interieurleisten Pianolack Schwarz</small>						○	

INTERIEUR

	X5 xDrive50e	X5 xDrive40i	X5 xDrive30d	X5 xDrive40d	X5 M60i xDrive	X5 M Competition	EUR ohne MwSt.
SITZE UND SITZFUNKTIONEN							
481	●	●	●	●	●	●	Serie
	Sportsitze für Fahrer und Beifahrer						
	☞ nur mit „KP“ Ledernachbildung Sensafin dekorgestept						
141	●	●	●	●	●	●	Serie
	Kopfstützen, alle Sitzplätze						
700	●	●	●	●	●	●	Serie
	Armauflage						
459	●	●	●	●	●	●	Serie
	Sitzverstellung, elektrisch, mit Memory						
494	●	●	●	●	●	●	Serie
	Sitzheizung für Fahrer und Beifahrer						
87Z	●	●	●	●	●	●	Serie
	Fondsitze						
488	●	●	●	●	●	●	Serie
	Lordosenstütze						
4MA	○	○	○	○	○	●	840,-
	M Multifunktionssitze für Fahrer und Beifahrer						
	☞ nur mit „337“ M Sportpaket						
	☞ nur mit „VASW“ Schwarz, „ZBSW“ Schwarz, „ZBTQ“ Tartufo, „494“ Sitzheizung für Fahrer und Beifahrer, „4HA“ Sitzheizung vorn und hinten, „4HB“ Wärmekomfort Paket vorne						
	☞ nicht mit „459“ Sitzverstellung, elektrisch, mit Memory, „488“ Lordosenstütze, „456“ Komfortsitze vorn, elektrisch verstellbar						
	☞ nicht mit „481“ Sportsitze für Fahrer und Beifahrer						
	in Verbindung mit „981“ Komfort Paket Plus						125,-
456	○	○	○	○	○	○	715,-
	Komfortsitze vorn, elektrisch verstellbar inkl. „488“ Lordosenstütze für Fahrer und Beifahrer						
	☞ nur mit „VA“ BMW Individual erweiterte Lederausstattung Merino, „ZA“ BMW Individual erweiterte Lederausstattung Merino, „ZB“ BMW Individual Volllederausstattung Merino, „KP“ Sensafin dekorgestept						
	☞ nicht mit „481“ Sportsitze für Fahrer und Beifahrer, „459“ Sitzverstellung, elektrisch, mit Memory, „488“ Lordosenstütze						
	in Verbindung mit „981“ Komfort Paket Plus						-,-
4GQ	○	○	○	○	○	●	-,-
	M Sicherheitsgurte						
	☞ nur mit „5AL“ Active Protection, „33B“ M Sportpaket Pro						
4HA	○	○	○	○	○	○	-,-
	Sitzheizung vorn und hinten 1. und 2. Sitzreihe						
	☞ nur mit „7RS“ Komfort Paket						
	☞ nicht mit „494“ Sitzheizung für Fahrer und Beifahrer						
453	○	○	○	○	○	○	755,-
	Aktive Sitzbelüftung vorn						
	☞ nur mit „494“ Sitzheizung für Fahrer und Beifahrer, „4HA“ Sitzheizung vorn und hinten, „4HB“ Wärmekomfort Paket vorne, „456“ Komfortsitze vorn, elektrisch verstellbar, „4MA“ M Multifunktionssitze für Fahrer und Beifahrer						
	in Verbindung mit „981“ Komfort Paket Plus						-,-

INTERIEUR

	X5 xDrive50e	X5 xDrive40i	X5 xDrive30d	X5 xDrive40d	X5 M60i xDrive	X5 M Competition	EUR ohne MwSt.
4T7	○	○	○	○	○	○	925,-
	Massagefunktion vorn						
	☞ nur mit „453“ Aktive Sitzbelüftung vorn, „4MA“ M Multifunktionssitze für Fahrer und Beifahrer						
	in Verbindung mit „9D8“ Exklusiv Paket						-,-
4UB	○	○	○	○	○	○	1.430,-
	3. Sitzreihe						
	☞ nur mit „2VR“ Adaptive 2-Achs Luftfederung, „418“ Gepäckraumpaket, „KP“ Ledernachbildung Sensafin dekorgestept, „VA“ BMW Individual erweiterte Lederausstattung Merino, „ZA“ BMW Individual erweiterte Lederausstattung Merino, „ZB“ BMW Individual Volllederausstattung Merino						
	in Verbindung mit „VATQ“ Tartufo, „VAHF“ Coffee, „VAEW“ Elfenbeinweiß, „ZBSW“ Schwarz, „ZBTQ“ Tartufo, „ZBJJ“ Elfenbeinweiss Atlasgrau, „VASW“ Schwarz						1.805,-
INNENDESIGN							
423	●	●	●	●	●	●	Serie
	Fußmatten in Velours						
	Einstiegsleisten mit BMW Schriftzug beleuchtet, vorn und hinten (X5 M50i mit „M50i“-Schriftzug vorn)						Serie
775	○	○	○	○	●	●	-,-
	M Dachhimmel Anthrazit						
	☞ nur mit „337“ M Sportpaket						
776	○	○	○	○	○	○	1.345,-
	M Dachhimmel Alcantara Anthrazit						
					○	○	1.010,-
	in Verbindung mit „402“ Panorama-Glasdach, „407“ Panorama-Glasdach Sky Lounge						1.175,-
					○	○	840,-
	in Verbindung mit „337“ M Sportpaket						1.010,-
	in Verbindung mit „X3A9“ Silverstone, „X3SW“ Schwarz, „X3DA“ Sakhir Orange, „X3HV“ Adelaide Grau, „X3JT“ Taruma Braun						-,-
XD5	○	○	○	○	○	○	1.345,-
	M Dachhimmel Alcantara						
					○	○	1.010,-
	☞ nur mit „ZBJJ“ Elfenbeinweiss Atlasgrau						
	☞ nur mit „ZBJJ“ Elfenbeinweiss Atlasgrau, „ZBTQ“ Tartufo Schwarz						
	in Verbindung mit „337“ M Sportpaket						1.010,-
4M5	○	○	○	○	○	●	840,-
	BMW Individual Instrumententafel lederbezogen						
	in Verbindung mit „9D8“ Exklusiv Paket, „ZBSW“ Schwarz, „ZBJJ“ Elfenbeinweiss Atlasgrau, „ZBTQ“ Tartufo						-,-
4A2	○	○	○	○	○	○	555,-
	Glasapplikation CraftedClarity für Interieurelemente handgefertigte, geschliffene Kristall-Glaselemente: Gangwahlschalter mit beleuchtetem „X“ Symbol, Lautstärkenregler, BMW Controller, Start-Stop-Knopf						
	in Verbindung mit „9D8“ Exklusiv Paket						-,-

INTERIEUR

		X5 xDrive50e	X5 xDrive40i	X5 xDrive30d	X5 xDrive40d	X5 M60i xDrive	X5 M Competition	EUR ohne MwSt.
LENKRÄDER								
255	Sport-Lederlenkrad	●	●	●	●			Serie
	Lenksäulenverstellung	●	●	●	●	●	●	Serie
72M	M Lenkrad						●	Serie
710	M Lederlenkrad	○	○	○	○	●		–,-
	<small>⚡ nur mit „2TB“ Steptronic Sport Getriebe, „337“ M Sportpaket</small>	○	○	○	○			
TRANSPORT UND ABLAGE								
87M	Ablagemöglichkeiten	●	●	●	●	●	●	Serie
80T	Getränkehalter						●	Serie
86C	Werkzeugsatz						●	Serie
88G	Gepäckraum	●	●	●	●	●	●	Serie
879	Gepäckraum-Bodenplatte mit integrierter Ablageschale						●	Serie
413	Gepäckraumtrennetz	●	●	●	●	●	●	Serie
3AC	Anhängerkupplung <small>Hinweis: Informationen zur Anhängelast siehe Technische Daten Seite 58.</small>	○	○	○	○	○	○	1.010,-
418	Gepäckraumpaket	○	○	○	○	○	○	–,-
	<small>⚡ nur mit „7LK“ Travel Paket</small>	○	○	○	○	○	○	
	in Verbindung mit „4UB“ 3. Sitzreihe		○	○	○			65,-
4FL	Travel & Comfort System 2x USB Typ C, Laden mit 3 A in der Rückenlehne der 1. Sitzreihe, 2x Vorbereitungen Multifunktionshalter in der Rückenlehne der 1. Sitzreihe	○	○	○	○	○	○	–,-
	<small>⚡ nur mit „7LK“ Travel Paket</small>	○	○	○	○	○	○	
44A	Getränkehalter, temperiert Getränkehalter beheizt und gekühlt in der Mittelkonsole (vorn)	○	○	○	○	○	○	–,-
	<small>⚡ nur mit „7RS“ Komfort Paket</small>	○	○	○	○	○	○	

CONNECTIVITY

		X5 xDrive50e	X5 xDrive40i	X5 xDrive30d	X5 xDrive40d	X5 M60i xDrive	X5 M Competition	EUR ohne MwSt.
901	USB-Anschluss						●	Serie
964	BMW Controller						●	Serie
950	Condition Based Service	●	●	●	●	●	●	Serie
947	Integrierte Betriebsanleitung	●	●	●	●	●	●	Serie
92U	Steckdosen	●	●	●	●	●		Serie
6U2	BMW Live Cockpit Plus mit BMW Curved Display	●	●	●	●	●		Serie
654	DAB-Tuner	●	●	●	●	●	●	Serie
6AK	ConnectedDrive Services <small>⚡ nur mit „6AE“ Teleservices</small>	○	○	○	○	○	○	Serie
6AE	Teleservices <small>⚡ nur mit „6AK“ ConnectedDrive Services, „6AF“ Gesetzlicher Notruf</small>	○	○	○	○	○	○	Serie
6AF	Gesetzlicher Notruf	●	●	●	●	●	●	Serie
6PA	Personal eSIM <small>⚡ nur mit „6AE“ Teleservices</small>	○	○	○	○	○	○	Serie
6NX	Wireless Charging Ablage	●	●	●	●	●	●	Serie
6C4	Connected Package Professional <small>⚡ nur mit „6AK“ ConnectedDrive Services, „6AE“ Teleservices</small>	○	○	○	○	○	○	Serie
676	HiFi Lautsprechersystem HiFi-Lautsprechersystem mit digitalem Verstärker, 205 W Verstärkerleistung, mehrkanalfähig, 10 Lautsprecher	●	●	●	●	●		Serie
688	Harman Kardon Surround Sound System digitaler Verstärker mit individuell einstellbarem Equalizing, 464 W Verstärkerleistung, 9 Kanäle, Lautsprecherblenden mit Harman Kardon Schriftzug, 16 Lautsprecher	○	○	○	○	○	●	715,-
	in Verbindung mit „7R7“ Innovations-Paket	○	○	○	○	○		–,-
6U3	BMW Live Cockpit Professional Festplattengestütztes Navigations- und Entertainment-System, Displayverbund aus volldigitalem 12,3" Instrumentendisplay und 14,9" Control Display	○	○	○	○	○	●	1.305,-
	<small>⚡ nur mit „7R7“ Innovations-Paket</small>	○	○	○	○	○		
	<small>⚡ nicht mit „6U2“ BMW Live Cockpit Plus</small>	○	○	○	○	○		
	in Verbindung mit „7R7“ Innovations-Paket	○	○	○	○	○		–,-
6U8	BMW Gestiksteuerung spezifisch festgelegte Funktionen können im Erkennungsbereich oberhalb der vorderen Mittelkonsole durch Gestik per Hand gesteuert werden	○	○	○	○	○	○	295,-
	<small>⚡ nur mit „7R7“ Innovations-Paket</small>	○	○	○	○	○	○	
	in Verbindung mit „7R7“ Innovations-Paket	○	○	○	○	○	○	–,-

CONNECTIVITY

	X5 xDrive50e	X5 xDrive40i	X5 xDrive30d	X5 xDrive40d	X5 M60i xDrive	X5 M Competition	EUR ohne MwSt.
6F1 Bowers & Wilkins Diamond Surround Sound System verfügt über Akustiktechnologien auf Studioteknik. 3D-Audio über Himmellautsprecher, 20 Lautsprecher, u. a. Diamant Hochtöner, 1.475 Watt Verstärkerleistung, 10-Kanal-Verstärker, Lautsprecher teilweise beleuchtet	○	○	○	○	○	○	4.160,- 3.445,-
☞ nur mit „402“ Panorama-Glasdach, „407“ Panorama-Glasdach Sky Lounge	○	○	○	○	○	○	
in Verbindung mit „7R7“ Innovations-Paket	○	○	○	○	○	○	3.445,-
6AG eDrive Dienste	○						-, -

FAHRDYNAMIK

	X5 xDrive50e	X5 xDrive40i	X5 xDrive30d	X5 xDrive40d	X5 M60i xDrive	X5 M Competition	EUR ohne MwSt.
628 Twinpower Turbo Reihen-6-Zylinder-Benzinmotor Otto-Partikelfilter (OPF)	●	●					Serie
629 Twinpower Turbo Reihen-6-Zylinder-Dieselmotor Diesel-Partikelfilter (DPF)			●	●			Serie
62B M TwinPower Turbo V8-Zylinder-Benzinmotor Otto-Partikelfilter (OPF)					●	●	Serie
2TB Steptronic Sport Getriebe 8-Gang Automatik mit Steptronic, inklusive Automatic Hold Funktion, Schaltwippen am Lenkrad	●	●	●	●	●	●	Serie
548 Kilometertacho	●	●	●	●	●	●	Serie
60N BMW xDrive	●	●	●	●	●		Serie
95C M xDrive						●	Serie
61H M Fahrwerk						●	Serie
Servotronic	●	●	●	●	●		Serie
61G M Servotronic						●	Serie
61Y Bremssystem Bremscheiben vorn und hinten, innenbelüftet inkl. Parkbremse, elektromechanisch mit Betätigung über Knopf, automatisches Lösen der Parkbremse beim Anfahren, Bremsbelagverschleißanzeige mit für Bremsen vorn und hinten, integriertes Bremssystem mit Antiblockiersystem (ABS), Dynamische Stabilitätskontrolle (DSC), Dynamische Traktions Control (DTC)	●	●	●	●	●	●	Serie
607 Bremscheiben, Compound-Aufbau						●	Serie
63Y Aktives M Differenzial						●	Serie
855 Fahrerlebnisschalter	●	●	●	●	●		Serie
1MA M Sportabgasanlage ☞ nur mit „337“ M Sportpaket		○	○	○	●	●	-, - ○ ○ ○
3E3 xOffroad Paket 4 xOffroad Modi: xSand, xRocks, xGravel, xSnow. xOffroad Fahrerlebnisschalter, spezifische Pedal- und Getriebeeigenschaften, funktionaler Unterfahrschutz vorn, spezifische Benutzeroberfläche in Instrumentenkombination und Central Information Display, mechanische Differenzialsperre, elektronisch gesteuert ☞ nur mit „2T4“ M Sportdifferenzial, „2VR“ Adaptive 2-Achs Luftfederung ☞ nicht mit „2VH“ Integral-Aktivlenkung		○	○	○			2.480,- ○ ○ ○ ○
2VF Adaptives M Fahrwerk ☞ nur mit „337“ M Sportpaket ☞ nicht mit „2VR“ Adaptive 2-Achs Luftfederung, „4UB“ 3. Sitzreihe, „2T4“ M Sportdifferenzial		○	○	○	●		-, - ○ ○ ○ ○ ○ ○

FAHRDYNAMIK

		X5 xDrive50e	X5 xDrive40i	X5 xDrive30d	X5 xDrive40d	X5 M60i xDrive	X5 M Competition	EUR ohne MwSt.	
2VW	Adaptives M Fahrwerk Professional beinhaltet Wankstabilisierung, M Sport Differenzial und Integral-Aktivlenkung	o	o	o			●	3.530,-	
						o		3.025,-	
	☞ nur mit „2T4“ M Sportdifferenzial, „2VH“ Integral-Aktivlenkung	o	o	o	o				
	☞ nicht mit „2VR“ Adaptive 2-Achs Luftfederung, „4UB“ 3. Sitzreihe	o	o	o					
	☞ nicht mit „2VF“ Adaptives M Fahrwerk	o	o	o	o				
in Verbindung mit „337“ M Sportpaket	o	o	o				3.025,-		
2VR	Adaptive 2-Achs Luftfederung	●	o	o	o			1.765,-	
						o		1.050,-	
	☞ nur mit „2VH“ Integral-Aktivlenkung					o			
in Verbindung mit „337“ M Sportpaket	o	o	o				1.050,-		
2VH	Integral-Aktivlenkung	●	o	o	o	●	●	1.050,-	
2T4	M Sportdifferenzial Verhindert in Abhängigkeit der Fahrsituation ein Durchdrehen eines einzelnen Hinterrades und stellt somit in allen Fahrsituationen optimale Traktion bereit.		o	o	o	●	●	–,-	
	☞ nur mit „2VW“ Adaptives M Fahrwerk Professional, „3E3“ xOffroad Paket		o	o	o				
2NH	M Sportbremse	o	o	o	o			590,-	
						o		–,-	
	☞ nur mit „1G5“ 21" M Leichtmetallräder V-Speiche 915 M Bicolor mit Mischbereifung und Sportreifen, „1G6“ 21" M Leichtmetallräder V-Speiche 915 M Bicolor mit Mischbereifung und Notlaufeigenschaften, „1PA“ 22" M Leichtmetallräder Doppelspeiche 742 M Bicolor mit Mischbereifung, „1PQ“ 22" M Leichtmetallräder Doppelspeiche 742 M mit Mischbereifung, „1SE“ 20" Leichtmetallräder V-Speiche 738 Bicolor mit Mischbereifung und Notlaufeigenschaften, „1SM“ 22" M Leichtmetallräder V-Speiche 747 M Bicolor mit Mischbereifung, „1W7“ 22" BMW Individual Leichtmetallräder Vielspeiche 745 I Bicolor mit Mischbereifung, „1XB“ 21" Leichtmetallräder Y-Speiche 744 mit Mischbereifung und Notlaufeigenschaften, „1XC“ 21" Leichtmetallräder Y-Speiche 744 Bicolor mit Mischbereifung und Notlaufeigenschaften, „1XD“ 21" Leichtmetallräder Y-Speiche 744 Bicolor mit Mischbereifung und Notlaufeigenschaften, „1XM“ 21" M Leichtmetallräder Y-Speiche 741 M Bicolor mit Mischbereifung und Sportreifen, „1XN“ 21" M Leichtmetallräder Y-Speiche 741 M Bicolor mit Mischbereifung und Notlaufeigenschaften	o	o	o	o	o			
	☞ nur mit „3H6“ 21" M Leichtmetallräder V-Speiche 915 M Bicolor mit Mischbereifung, „3H4“ 20" M Leichtmetallräder Sternspeiche 740 M Bicolor mit Mischbereifung	o							
	☞ nur mit „1TC“ 20" M Leichtmetallräder Sternspeiche 740 M Bicolor mit Mischbereifung und Notlaufeigenschaften	o	o		o				
	☞ nur mit „337“ M Sportpaket	o	o	o	o				
	☞ nur mit „33B“ M Sportpaket Pro						o		
	☞ nicht mit „3M2“ M Sportbremse, Rot hochglänzend	o	o	o	o	o			
	in Verbindung mit „33B“ M Sportpaket Pro	o	o	o	o				–,-

FAHRDYNAMIK

		X5 xDrive50e	X5 xDrive40i	X5 xDrive30d	X5 xDrive40d	X5 M60i xDrive	X5 M Competition	EUR ohne MwSt.	
3M2	M Sportbremse, Rot hochglänzend	o	o	o	o	o		–,-	
	☞ nur mit „1G5“ 21" M Leichtmetallräder V-Speiche 915 M Bicolor mit Mischbereifung und Sportreifen, „1G6“ 21" M Leichtmetallräder V-Speiche 915 M Bicolor mit Mischbereifung und Notlaufeigenschaften, „1PA“ 22" M Leichtmetallräder Doppelspeiche 742 M Bicolor mit Mischbereifung, „1PQ“ 22" M Leichtmetallräder Doppelspeiche 742 M mit Mischbereifung, „1SE“ 20" Leichtmetallräder V-Speiche 738 Bicolor mit Mischbereifung und Notlaufeigenschaften, „1SM“ 22" M Leichtmetallräder V-Speiche 747 M Bicolor mit Mischbereifung, „1W7“ 22" BMW Individual Leichtmetallräder Vielspeiche 745 I Bicolor mit Mischbereifung, „1XB“ 21" Leichtmetallräder Y-Speiche 744 mit Mischbereifung und Notlaufeigenschaften, „1XC“ 21" Leichtmetallräder Y-Speiche 744 Bicolor mit Mischbereifung, „1XD“ 21" Leichtmetallräder Y-Speiche 744 Bicolor mit Mischbereifung und Notlaufeigenschaften, „1XM“ 21" M Leichtmetallräder Y-Speiche 741 M Bicolor mit Mischbereifung und Sportreifen, „1XN“ 21" M Leichtmetallräder Y-Speiche 741 M Bicolor mit Mischbereifung und Notlaufeigenschaften	o	o	o	o				
	☞ nur mit „3H6“ 21" M Leichtmetallräder V-Speiche 915 M Bicolor mit Mischbereifung, „3H4“ 20" M Leichtmetallräder Sternspeiche 740 M Bicolor mit Mischbereifung	o							
	☞ nur mit „1TC“ 20" M Leichtmetallräder Sternspeiche 740 M Bicolor mit Mischbereifung und Notlaufeigenschaften	o	o		o				
	☞ nur mit „33B“ M Sportpaket Pro	o	o	o	o	o			
3M5	M Compound-Bremse, Rot hochglänzend						o	420,-	
3M6	M Compound-Bremse, Schwarz hochglänzend						o	420,-	
7ME	M Driver's Package						o	2.060,-	

FAHRASSISTENZSYSTEME

		X5 xDrive50e	X5 xDrive40i	X5 xDrive30d	X5 xDrive40d	X5 M60i xDrive	X5 M Competition	EUR ohne MwSt.
631	Geschwindigkeitsregelung mit Bremsfunktion	●	●	●	●	●	●	Serie
637	Speed Limiter	●	●	●	●	●	●	Serie
5DM	Parking Assistant	●	●	●	●	●	●	Serie
	⚡ nicht mit „5DN“ Parking Assistant Plus	○	○	○	○	○	○	Serie
67G	Aufmerksamkeitsassistent	●	●	●	●	●	●	Serie
5DN	Parking Assistant Plus kamera- und ultraschallbasiertes Parkassistenzsystem bestehend aus Parking Assistant und Surround View	○	○	○	○	○	○	670,-
	⚡ nicht mit „6AE“ Teleservices	○	○	○	○	○	○	
5DW	Parking Assistant Professional kamera- und ultraschallbasiertes Parkassistenzsystem bestehend aus Parkassistenten Professional mit Remotebedienung sowie den Funktionen des Parking Assistants	○	○	○	○	○	○	-, -
	⚡ nur mit „7R7“ Innovations-Paket, „322“ Komfortzugang, „6AE“ Teleservices	○	○	○	○	○	○	
	⚡ nicht mit „5DM“ Parking Assistant, „5DN“ Parking Assistant Plus	○	○	○	○	○	○	
5AS	Driving Assistant radarbasiertes Fahrerassistenzsystem bestehend aus: Querverkehrswarnung hinten, Prävention Heckkollision sowie Speed Limit Info.	○	○	○	○	○	●	-, -
	⚡ nicht mit „5AU“ Driving Assistant Professional	○	○	○	○	○	○	
5AU	Driving Assistant Professional kamera- und radarbasiertes Fahrerassistenzsystem aus folgenden Funktionen inkl. den Inhalten SA 5AS: Lenk- und Spurführungsassistent (LSA), Nothalteassistent, Automatischer Speed Limit Assist, Spurwechselassistent, Spurhalteassistent mit aktivem Seitenkollisionschutz, Querverkehrswarnung vorne, Ausweichhilfe, Kreuzungswarnung mit City-Bremsfunktion, Falschfahrwarnung, Aktive Geschwindigkeitsregelung mit Stop&Go-Funktion, Informationen zur Geschwindigkeitsbegrenzung inkl. Überholverbotsanzeige, (Manueller) Geschwindigkeitsbegrenzungsassistent, Frontkollisionswarnung mit Bremsengriff, Lenk- und Spurführungsassistent (LSA) bei aktiver Navigationsführung	○	○	○	○	○	○	1.400,-
	Bitte beachten: Die in der Sonderausstattung enthaltenen Systemumfänge unterstützen nur innerhalb definierter Systemgrenzen. Verantwortung und Reaktion auf das reale Verkehrsgeschehen verbleiben beim/bei der jeweiligen Fahrer/-in.							
	⚡ nur mit „7R7“ Innovations-Paket	○	○	○	○	○	○	
	⚡ nicht mit „5AS“ Driving Assistant	○	○	○	○	○	○	
	in Verbindung mit „7R7“ Innovations-Paket						○	-, -

FUNKTIONALITÄT

		X5 xDrive50e	X5 xDrive40i	X5 xDrive30d	X5 xDrive40d	X5 M60i xDrive	X5 M Competition	EUR ohne MwSt.
82Y	Innenbeleuchtung	●	●	●	●	●	●	Serie
4UR	Ambientes Licht	●	●	●	●	●	●	Serie
96A	Außenbeleuchtung Heckleuchten in LED-Technik, 3. Bremsleuchte in LED-Technik im Spoiler integriert, dynamische Bremsleuchten mit unterschiedliche Leuchtfunktionen je nach Bremsvorgang, Heimplen	●	●	●	●	●	●	Serie
96G	Sichtfunktionen Außenspiegel: Außenspiegelgehäuse in Wagenfarbe, Spiegelfuß in schwarz matt, elektrisch einstellbar und beheizt, asphärisch, Fahrtrichtungsanzeiger integriert Hinweis: Übernahme des M-Außenspiegels für M Performance Automobile Regensensor und Fahrlichtautomatik: automatische Aktivierung/Intervallsteuerung der Scheibenwischer sowie automatisches Einschalten des Fahrlichts bei Dunkelheit Scheibenwaschdüsen beheizt: nicht sichtbar unter Frontklappe angebracht	●	●	●	●	●	●	Serie
4T8	Erweitertes Außenspiegelpaket	●	●	●	●	●	●	Serie
73F	Wärme-/Sonnenschutzverglasung	●	●	●	●	●	●	Serie
739	Klimaautomatik	●	●	●	●	●	●	Serie
745	Standklimatisierung	●						Serie
	Mikro-/Aktivkohlefilter	●	●	●	●	●	●	Serie
85A	Steckdose (12 V)						●	Serie
862	Fensterheber, elektrisch	●	●	●	●	●	●	Serie
93Z	Automatische Heckklappenbetätigung	●	●	●	●	●		Serie
867	BMW ID	●	●	●	●	●	●	Serie
871	Center-Lock-Schalter						●	Serie
87P	Schließsystem mit Zentralverriegelung	●	●	●	●	●	●	Serie
302	Alarmanlage	●	●	●	●	●	●	Serie
322	Komfortzugang schlüsselloser Zugang zum Fahrzeug, inklusive berührungslosem Öffnen und Schließen der Heckklappen sowie Elektrifizierung der unteren Heckklappe	●	●	●	●	●	●	Serie
5AC	Fernlichtassistent	●	●	●	●	●	●	Serie
552	Adaptiver LED-Scheinwerfer Erweiterte Lichtfunktionen für eine verbesserte Sicht: Adaptives Kurvenlicht, blendfreies Fernlicht, tageslichtähnliche Lichtfarbe, optimale, homogene Ausleuchtung der Fahrbahn	○	○	○	○	○	●	925,-
	⚡ nur mit „5AC“ Fernlichtassistent	○	○	○	○	○	○	
	in Verbindung mit „7R7“ Innovations-Paket	○	○	○	○	○		-, -
3MF	M Leuchten Shadow Line						○	295,-
		○	○	○	○	○		-, -
	⚡ nur mit „33B“ M Sportpaket Pro	○	○	○	○	○		
	⚡ nur mit „552“ Adaptiver LED-Scheinwerfer	○	○	○	○	○	○	

FUNKTIONALITÄT

		X5 xDrive50e	X5 xDrive40i	X5 xDrive30d	X5 xDrive40d	X5 M60i xDrive	X5 M Competition	EUR ohne MwSt.
420	Sonnenschutzverglasung	○	○	○	○	○	○	460,-
	in Verbindung mit „981“ Komfort Paket Plus	○	○	○	○	○	○	-,-
402	Panorama-Glasdach	○	○	○	○	○	○	-,-
	☞ nur mit „7LK“ Travel Paket	○	○	○	○	○	○	
407	Panorama-Glasdach Sky Lounge	○	○	○	○	○	○	755,-
	☞ nur mit „7LK“ Travel Paket	○	○	○	○	○	○	
417	Sonnenschutzrollo, hintere Türseitscheiben	○	○	○	○	○	○	-,-
	☞ nur mit „7LK“ Travel Paket	○	○	○	○	○	○	
4NB	Klimaautomatik mit 4-Zonenregelung	○	○	○	○	○	●	670,-
	in Verbindung mit „981“ Komfort Paket Plus	○	○	○	○	○	○	-,-
536	Standheizung		○	○	○	○		1.175,-
	☞ nur mit „7RS“ Komfort Paket		○	○	○	○		
4NM	Ambient Air Paket Luftionisation und Duftaromen für den Fahrzeuginnenraum	○	○	○	○	○	○	295,-
	in Verbindung mit „981“ Komfort Paket Plus	○	○	○	○	○	○	-,-
3KA	Akustikverglasung	○	○	○	○	○	○	505,-
	☞ nur mit „420“ Sonnenschutzverglasung	○	○	○	○	○	○	
	in Verbindung mit „981“ Komfort Paket Plus	○	○	○	○	○	○	-,-
4HB	Wärmekomfort Paket vorne Lenkradheizung und Sitzheizung für Fahrer und Beifahrer inkl. beheizte Armauflagen vorn in den Türen sowie beheizte Armauflagen Mittelkonsole vorn	○	○	○	○	○	○	-,-
	☞ nicht mit „494“ Sitzheizung für Fahrer und Beifahrer	○	○	○	○	○	○	
	☞ nur mit „7RS“ Komfort Paket	○	○	○	○	○	○	
319	Integrierte Universal-Fernbedienung	○	○	○	○	○	○	220,-
323	Soft-Close-Automatik für Türen	○	○	○	○	○	○	545,-
	in Verbindung mit „981“ Komfort Paket Plus	○	○	○	○	○	○	-,-

PASSIVE SICHERHEIT

		X5 xDrive50e	X5 xDrive40i	X5 xDrive30d	X5 xDrive40d	X5 M60i xDrive	X5 M Competition	EUR ohne MwSt.
169	Airbag Frontairbags für Fahrer- und Beifahrerseite (mit Sitzbelegungserkennung), Seitenairbags für Fahrer und Beifahrer (Körperschutz seitlich, Kopfairbags für Passagiere der 1. und 2. Sitzreihe (Kopfschutz seitlich, Kopfairbag öffnet sich aus dem Dachhimmel)	●	●	●	●	●	●	Serie
	Dreipunkt-Sicherheitsgurte	●	●	●	●	●	●	Serie
2VB	Reifendruck-Kontrolle	●	●	●	●	●	●	Serie
	Antiblockiersystem und Cornering Brake Control	●	●	●	●	●	●	Serie
	Anhängerstabilisierungslogik	●	●	●	●	●	●	Serie
	Reifen Pannen Anzeige	●	●	●	●	●	●	Serie
428	Warndreieck mit Erste-Hilfe-Set	●	●	●	●	●	●	Serie
4U9	Akustischer Fußgängerschutz	●						Serie
	Dynamische Stabilitäts Control (DSC)	●	●	●	●	●	●	Serie
	Crash-Sensor	●	●	●	●	●	●	Serie
5AL	Active Protection Sicherheitspaket zur Einleitung von Schutzmaßnahmen für die Insassen in drohenden Unfallsituationen	●	●	●	●	●	●	Serie
2VC	Reifenpannenset	●	●	●	●	○	●	-,-
	☞ nicht mit „258“ Bereifung mit Notlaufeigenschaften	○	○	○	○	○		
	☞ nicht mit „300“ Notrad		○	○	○	○	○	

E-MOBILITÄT

		X5 xDrive50e	X5 xDrive40i	X5 xDrive30d	X5 xDrive40d	X5 M60i xDrive	X5 M Competition	EUR ohne MwSt.
4V1	BMW IconicSounds Electric	●						Serie
4U8	AC-Laden Plus Maximale Ladeleistung 11kW	●						Serie
4T2	Ladekabel Professional (Mode 3) für öffentliches Laden	●						Serie
4T3	Flexible Fast Charger (Mode 2)	○						330,-
	☞ nur mit „5YA“ Adapter E+F (CEE 7/7) 10A	○						
	in Verbindung mit „5YA“ Adapter E+F (CEE 7/7) 10A	○						275,-
5YA	Adapter E+F (CEE 7/7) 10A	○						50,-
	☞ nur mit „4T3“ Flexible Fast Charger (Mode 2)	○						

BMW SERVICES



Relax. We care.
Immer für Sie da. BMW Proactive Care.
Wir kümmern uns, damit Sie es nicht müssen.

Um den Servicetermin, den Sie vielleicht vergessen haben. Um die Warnmeldung, die Sie vielleicht nicht verstehen. Wir kümmern uns um den Ölwechsel und den Räderwechsel, so dass Sie es nicht tun müssen. Und wenn Sie im Falle eines Unfalls nicht wissen, an wen Sie sich wenden sollen? Entspannen Sie sich. Wir sind immer für Sie da.

Proactive Care ist mehr als ein Produkt. Es ist ein Versprechen:
Wir lassen Sie nicht im Stich – so dass Sie loslassen können.

Weitere Informationen erhalten Sie unter:
www.bmw.at/proactivecare



Die beste Entscheidung für Ihre Finanzierung und Versicherung*.
BMW Financial Services.

Wir bieten Ihnen umfangreiche Finanzdienstleistungen sowie attraktive Versicherungsangebote*, mit denen Sie die Freude am Fahren unbeschwert und in vollen Zügen genießen können. Ob Leasing oder Kredit – wir haben die optimale Lösung für Ihre Bedürfnisse. Und mit unseren Versicherungsleistungen* genießen Sie im Fall der Fälle exklusiven und umfassenden Schutz.

Neugierig? Entdecken Sie gleich unsere vielseitigen Finanzierungs- und Versicherungsangebote.



BMW Paket Care.

Mit Paket Care sind Sie und Ihr BMW bestens versorgt – denn die wichtigsten Wartungsarbeiten, die für eine perfekte Funktion Ihres Fahrzeugs erforderlich sind, deckt dieses Paket bereits ab.

Alle Leistungen beinhalten Original BMW Teile sowie die anfallende Arbeitszeit. BMW Paket Care ist bis 2 Jahre ab Erstzulassung aktivierbar.

Mehr Informationen zu den inkludierten Leistungen von BMW Paket Care finden Sie unter: www.bmw.at/paketcare

* Leasing: BMW Austria Leasing GmbH (GISA-Zahl: 17752213)/Kredit: BMW Austria Bank GmbH (GISA-Zahl: 27506349), Siegfried-Marcus-Straße 24, 5020 Salzburg, Versicherungsvermittlung in der Form Versicherungsagent als Nebengewerbe mit der Berechtigung zum Empfang von Prämien. Agenturverhältnis mit Generali Versicherung AG (BMW Austria Leasing GmbH und BMW Austria Bank GmbH), Allianz Elementar Versicherungs-AG und Wiener Städtische Versicherung AG Vienna Insurance Group (nur BMW Austria Leasing GmbH). Mit AXA France VIE S.A. und der AXA France IARD S.A. (Terrasses de l'Arche 313, 92727 Nanterre Cedex) wurde ein Gruppenversicherungsvertrag abgeschlossen in dessen Rahmen Restschuldversicherungen für Kredit abgeschlossen werden können. Angebot freibleibend. Druckfehler, Änderungen und Irrtümer vorbehalten.

ORIGINAL BMW ZUBEHÖR



BMW Rellingträger

Die Rellingträger bestehen aus hochfestem Aluminium-Profilrohr. Der BMW Rellingträger mit diebstahlhemmender Sicherung erfüllt höchste Sicherheitsanforderungen. Einfache werkzeuglose Montage.

BMW Fahrradheckträger Pro 2.0

Der BMW Fahrradheckträger Pro 2.0 ist leicht, aber dennoch stabil und mit bis zu 60 kg belastbar. Er bietet eine herausragend einfache Handhabung und kann zwei Fahrräder/E-Bikes transportieren (auf drei Räder erweiterbar). Dabei ermöglicht seine Abklappfunktion jederzeit einfachen Zugang zum Gepäckraum.



BMW Universalhalter für Tablets

Der Universalhalter ist in der Größe verstellbar und wird am separat erhältlichen Basisträger oder an der Sonderausstattung „Travel & Comfort“ befestigt. Er bietet sicheren Halt für viele Apple oder Samsung Tablets mit BMW Safety Case von 7 bis 11 Zoll, ist um 360° drehbar und in gewünschter Neigung feststellbar.



ORIGINAL BMW ZUBEHÖR

Bei den nachfolgend aufgeführten Winterkompletttradsätzen handelt es sich um Mindestgrößen (Dimensionen). Über das komplette Angebots-Sortiment informiert Sie gerne Ihr BMW Partner.

	auf Anfrage
Winter-Kompletttradsatz (4 Stück) 20" M Sternspeiche 740 M, Orbitgrau Michelin Bereifung Alpin 5 SUV 275/45 R20 110V	
20" M Performance Sternspeiche 748 M, Schwarz matt PI Scorpion Winter mit Notlaufeigenschaft – Runflat 275/45R20 110V	
Rellingträger, abschließbar	350,00
Dachbox 320, Schwarz/Titansilber L x B x H: 191 x 63 x 39 cm	600,00
Dachbox 420, Schwarz/Titansilber L x B x H: 206 x 80 x 41 cm	900,00
Dachbox 520, Schwarz/Titansilber L x B x H: 235 x 94 x 41 cm	1.100,00
Ski- und Snowboardhalterung, seitlich ausziehbar	400,00
Fahrradheckträger Pro 2.0 für die Anhängerkupplung	700,00
Ladekantenschutzmatte	55,00
Allwetter-Fußmatten vorn	95,00
hinten	70,00
Gepäckraum-Formmatte	150,00
Travel & Comfort System	
Basisträger	25,00
Kleiderbügel	80,00
Klapptisch	115,00
Universalhaken	35,00
Halter für Action Kameras	100,00
Halter für 7,9" Apple iPad mini 1/2/3	150,00
Halter für 10,1" Samsung Galaxy Tab 3/Tab 4	150,00
Safety Case für 7,9" Apple iPad mini 4	50,00
Safety Case für 9,7" Apple iPad 5	60,00
Safety Case für 9,7" Samsung Galaxy Tab S2	55,00
Dual USB Ladegerät für Typ-A	40,00
LED Türprojektoren	110,00

Preise in €
inkl. 20%
MwSt.

ORIGINAL BMW ZUBEHÖR FÜR X5 M COMPETITION

Bei den nachfolgend aufgeführten Winterkompletttradsätzen handelt es sich um Mindestgrößen (Dimensionen). Über das komplette Angebots-Sortiment informiert Sie gerne Ihr BMW Partner.

	auf Anfrage
Sommer-Kompletttradsatz (4 Stück)	
M Performance Dias für Türprojektoren	50,00
Schlüsseletui in Leder	40,00
Schlüsseletui M Performance	80,00
Antennenabdeckung Aramid	170,00
Außenspiegelkappe Carbon links	450,00
Außenspiegelkappe Carbon rechts	450,00

Die hier aufgeführten Produkte stellen eine Auswahl des verfügbaren Zubehörs für diesen Fahrzeugtyp dar. Einen Gesamtüberblick über unser Angebot erhalten Sie unter www.bmw.at/zubehoer. Beachten Sie bitte, dass beim nachträglichen Verbau der aufgeführten Zubehörprodukte zu den ausgewiesenen Teilpreisen weitere Kosten für den zusätzlichen Einbauaufwand entstehen (Einbauzeit und – je nach Ausstattung des Fahrzeugs – zusätzliche Montageteile usw.). Über die entsprechenden Komplettpreise informiert Sie Ihr BMW Partner. Preisangaben in € inkl. 20% MwSt. Preisstand 12/2024. Druckfehler, Irrtümer und Preis- oder Produktänderungen vorbehalten.

BMW X5

		X5 xDrive50e	X5 xDrive40i	X5 xDrive30d	X5 xDrive40d
Gewicht					
Leergewicht EG ¹	kg	2495	2240/2310	2295/2370	2315/2390
Zulässiges Gesamtgewicht	kg	3200	2885/3110	2950/3175	2985/3160
Zuladung	kg	780	720/975	730/980	745/945
Zulässige ungebremste Anhängelast ²	kg	750	750	750	750
Zulässige gebremste Anhängelast bis max. 12 % Steigung / max. 8 % Steigung ²	kg	2700	3500 ¹²	3500 ¹²	3500 ¹²
Gepäckraumvolumen	l	500 – 1720	650 – 1870	650 – 1870	650 – 1870
Motor⁴					
Zylinder/Ventile		6/4	6/4	6/4	6/4
Hubraum	cm ³	2998	2998	2993	2993
Nennleistung/ Nennrehzahl	kW (PS)/ 1/min	230 (313)/ 5000 – 6500	280 (381)/ 5200 – 6250	219 (298)/ 4000	259 (352)/ 4400
48 V Mild-Hybrid-Technologie	kW (PS)	–	8 (11)	8 (11)	8 (11)
Max. Drehmoment/Drehzahl	Nm/1/min	450 / 1750 – 3000	520 / 1850 – 5000	650 / 1500 – 2500	700 / 1750 – 2250
Elektrischer Motor^{9,10}					
Elektrische Leistung	kW (PS)	145 (197)	–	–	–
Kraftübertragung					
Motorcode		XB1/B58	B58	B57	B57
Antriebsart		Allrad	Allrad	Allrad	Allrad
Seriengertriebe		8-Gang Steptronic Getriebe	8-Gang Steptronic Getriebe	8-Gang Steptronic Getriebe	8-Gang Steptronic Getriebe
Fahrleistung					
Höchstgeschwindigkeit	km/h	250 ³	250 ³	233	245
Beschleunigung 0 – 100 km/h	s	4,8	5,4	6,1	5,5
Verbrauch^{4,5} – Alle Motoren erfüllen die Euro 6d Abgasnorm					
Kraftstoffverbrauch, kombiniert WLTP	l/100 km	1,2 – 0,8	9,9 – 8,5	8,2 – 7,1	8,4 – 7,3
Stromverbrauch, kombiniert WLTP ⁸	kWh/100 km	26,3 – 30,7	–	–	–
CO ₂ -Emissionen, kombiniert (WLTP)	g/km	28 – 19	224 – 192	215 – 186	221 – 190
Tankinhalt, ca.	l	69	83	80	80
Räder/Reifen					
Reifendimension		265/50 R19 110 W XL	265/50 R19 110 W XL	265/50 R19 110 W XL	265/50 R19 110 W XL
Raddimension		9Jx19	9Jx19	9Jx19	9Jx19
Material		Leichtmetall	Leichtmetall	Leichtmetall	Leichtmetall

Plug-in-Hybrid					
Spitzenleistung/Drehzahl	kW (PS)/1/min	145 (197)/7000	–	–	–
Systemleistung	kW (PS)	360 (489)	–	–	–
Systemdrehmoment	Nm	700	–	–	–
Hochvolt- Batterie Netto Batterieinhalt	in kWh	Li-Ion/29,5	–	–	–
Elektr. Reichweite, kombiniert ⁷ (WLTP)	km	87 – 102	–	–	–
Ladedauer an Haushaltssteckdose (Mode 2) max: 2,3 kW, 12,5 A; 0 – 100 %	h	16,5	–	–	–
Ladedauer Öffentlich ⁴ / Wallbox (Mode 3) max: 11 kW, 16 A; 0 – 100 %	h	3,0	–	–	–

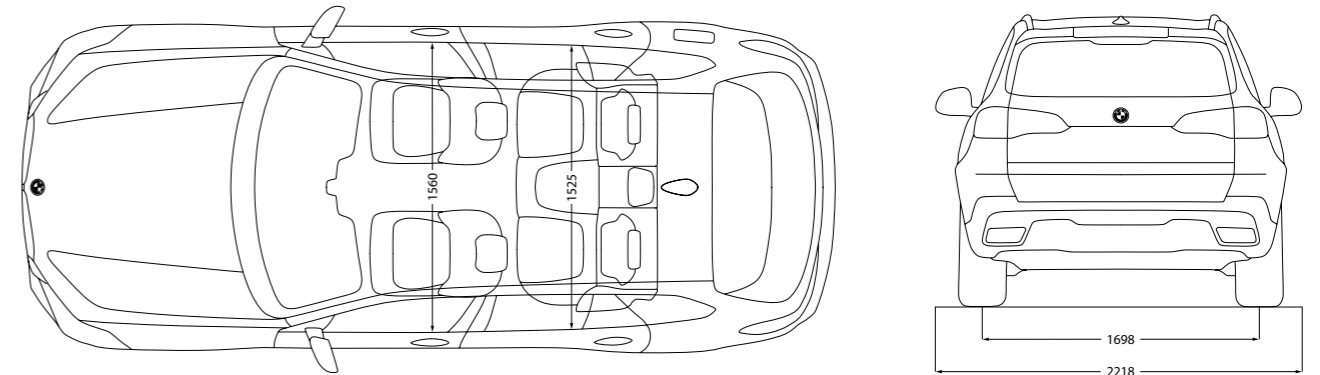
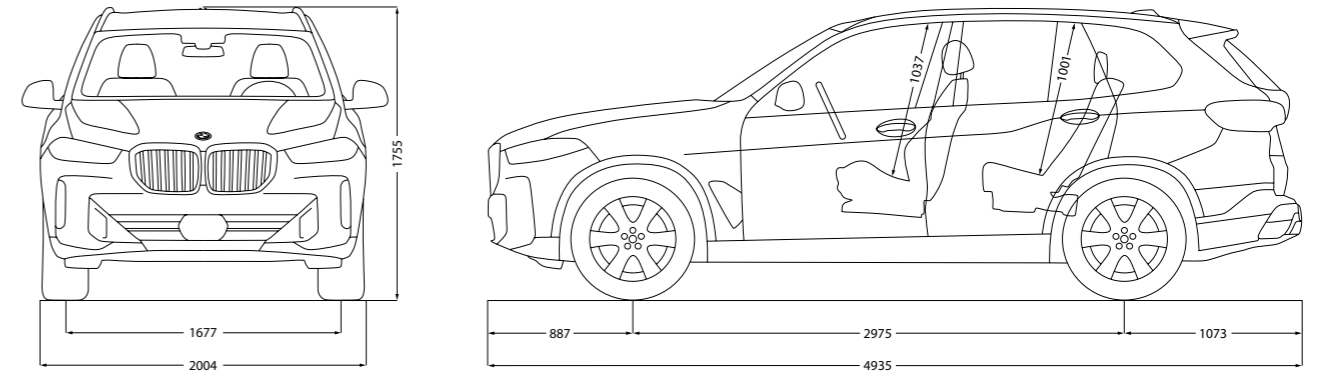

Alle Maßangaben der technischen Zeichnung in Millimeter.

Angaben zu Fahrleistung, Verbrauch und CO₂-Emissionen gelten für Fahrzeuge mit Seriengertriebe. Werte in [] gelten für Fahrzeuge mit Steptronic Getriebe.

¹ Das EG-Leergewicht bezieht sich auf ein Fahrzeug mit serienmäßiger Ausstattung und beinhaltet keine Sonderausstattungen. Im Leergewicht sind 90 % Tankfüllung sowie 75 kg für den Fahrer berücksichtigt. Optionale Ausstattungen können das Gewicht des Fahrzeugs, die Nutzlast sowie bei Einfluss auf die Aerodynamik die Höchstgeschwindigkeit verändern.

² Das tatsächliche Gesamtgewicht des Anhängers darf die maximal zulässige Anhängelast unter Berücksichtigung der maximal zulässigen Sitzlast nicht übersteigen.

³ Elektronisch abgeregelt.

⁴ Angaben zu Leistung für Benzinmotoren beziehen sich auf den Betrieb mit ROZ 98 Kraftstoff. Angaben zu Verbrauch beziehen sich auf den Betrieb mit Referenzkraftstoff gemäß VO (EU) 2007/715. Kraftstoffqualitäten bleifrei ROZ 91 und höher mit einem maximalen Ethanol-Anteil von 10 % (E10) sind zulässig. BMW empfiehlt die Verwendung von Superbenzin bleifrei ROZ 95.

⁵ Die angegebenen Verbrauchs- und CO₂-Angaben wurden nach dem vorgeschriebenen Messverfahren des WLTP-Zyklus (World Harmonized Light Duty Vehicles Test Procedure) gemäß VO (EG) Nummer 715/2007 und VO (EU) 2017/1151 ermittelt. Die Angaben beziehen sich grundsätzlich auf ein Fahrzeug mit Basisausstattung. Allenfalls gewählte Sonderausstattungen, die durch den Hersteller als Ersatz von Teilen der Grundausstattung geliefert werden, können diese Werte erhöhen und differieren diese daher auch je nach Modell und Motorisierung. Darüber hinaus können auch nachträgliche Sonderausstattungen und Zubehör relevante Fahrzeugparameter, wie z. B. Gewicht, Rollwiderstand und Aerodynamik verändern und sich dadurch abweichende Verbrauchswerte und CO₂-Emissionen ergeben. Für die Bemessung von Steuern und anderen fahrzeugbezogenen Abgaben, die (auch) auf den CO₂-Ausstoß abstellen, können daher andere als die hier angegebenen Werte gelten. Die Angaben beziehen sich daher nicht auf das konkrete Fahrzeug und sind nicht Bestandteil des Angebots, sondern dienen allein Vergleichszwecken zwischen den verschiedenen Fahrzeugtypen. Weitere Informationen zum WLTP-Messverfahren finden Sie unter: <https://www.bmw.at/de/topics/fascination-bmw/efficient-dynamics/consumption-emissions.html>. Die CO₂-Effizienzangaben ergeben sich aus der Richtlinie 1999/94/EG sowie dem PKW-VIG und verwenden die Verbrauchs- und CO₂-Werte, welche im Zuge des Genehmigungsverfahrens ermittelt wurden, zur Einstufung. Ein Leitfaden über den Kraftstoffverbrauch, Stromverbrauch und die CO₂-Emissionen, der Daten für alle neuen Personenkraftwagenmodelle enthält, ist kostenlos an allen Verkaufsorten erhältlich. Der Kraftstoffverbrauch bzw. der Stromverbrauch und der CO₂-Ausstoß eines Fahrzeugs sind nicht nur von der effizienten Ausnutzung des Kraftstoffes durch das Fahrzeug, sondern auch vom Fahrstil sowie von anderen nicht technischen Faktoren abhängig. CO₂ ist das für die Erderwärmung hauptsächlich verantwortliche Treibhausgas. Darüber hinaus können weitere Details zum konkreten Fahrzeug der beim Händler aufliegenden Typengenehmigung entnommen werden.

⁶ Abhängig von örtlicher Strominfrastruktur. Ladedauer entspricht einer Ladung von 100 % der maximalen Kapazität.

⁷ Reichweite abhängig von unterschiedlichen Faktoren, insbesondere: persönlicher Fahrstil, Streckenbeschaffenheit, Außentemperatur, Heizung/Klimatisierung, Vortemperierung.

⁸ Der kombinierte Energieverbrauch ist abhängig von der gewählten Rad- und Reifengröße.

⁹ Die Leistung ist abhängig vom Ladezustand der Batterie.

¹⁰ Der rein elektrische Antrieb steht bei Temperaturen unter 0 Grad Celsius erst nach einigen Kilometern zur Verfügung, wenn sich die Batterie auf den betriebsfähigen Zustand aufwärmt.

Die Angaben Kraftstoffverbrauch, CO₂-Emissionen und Effizienzklasse gelten in Abhängigkeit von der gewählten Räderkategorie und Sonderausstattung. Den fahrzeugindividuellen Verbrauchswert nach WLTP erhalten Sie im BMW Online-Konfigurator unter www.bmw.at/konfigurator oder bei Ihrem BMW Partner.

Die technischen Daten, Verbrauchswerte und Anhängelasten beziehen sich nur auf ein Fahrzeug mit ab Werk verbauter Serien- und Sonderausstattung. Nachträglich verbaute Zubehör- bzw. Anbauteile sind nicht berücksichtigt.

BMW X5 M

		X5 M60i xDrive	X5 M Competition
Gewicht			
Leergewicht EG ¹	kg	2420	2475
Zulässiges Gesamtgewicht	kg	3065	3040
Zuladung	kg	720	640
Zulässige ungebremste Anhängelast ²	kg	750	750
Zulässige gebremste Anhängelast bis max. 12 % Steigung / max. 8 % Steigung ²	kg	3500	3000
Gepäckraumvolumen	l	650 – 1870	650 – 1870
Motor⁴			
Zylinder/Ventile		8 / 4	8 / 4
Hubraum	cm ³	4395	4395
Nennleistung/ Nendrehzahl	kW (PS) / 1/min	390 (530) / 5500 – 6000	460 (625) / 6000
48 V Mild-Hybrid-Technologie	kW (PS)	8 (11)	-
Max. Drehmoment/Drehzahl	Nm/l/min	750 / 1800 – 4600	750 / 1800 – 5800
Kraftübertragung			
Motorcode		S68	S68
Antriebsart		Allrad	Allrad
Seriengetriebe		8-Gang Steptronic Getriebe Sport	8-Gang Steptronic Sport Getriebe
Fahrleistung			
Höchstgeschwindigkeit	km/h	250 ³	250 / 290 ^{3,6}
Beschleunigung 0 – 100 km/h	s	4,3	3,9
Verbrauch^{4,5} – Alle Motoren erfüllen die Euro 6d Abgasnorm			
Kraftstoffverbrauch, kombiniert WLTP	l/100 km	12,5 – 11,5	12,9 – 13,1
Stromverbrauch, kombiniert WLTP	kWh/100 km	-	-
CO ₂ -Emissionen, kombiniert (WLTP)	g/km	283 – 261	295 – 291
Tankinhalt, ca.	l	83	83
Räder/Reifen			
Reifendimension		275 / 40 R21 107Y XL 315 / 35 R21 111Y XL	295 / 35 ZR21 107Y XL 315 / 30 ZR22 107Y XL
Raddimension		9,5Jx21 10,5Jx21	10,5Jx21 11,5Jx22
Material		Leichtmetall	Leichtmetall
Geländedaten			
Watttiefe (ohne Standheizung)	mm		450

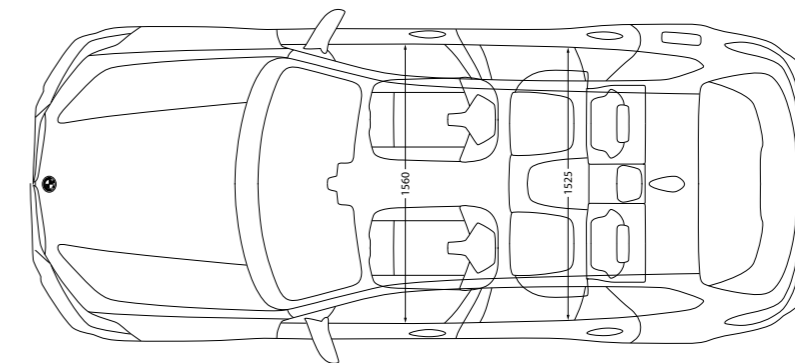
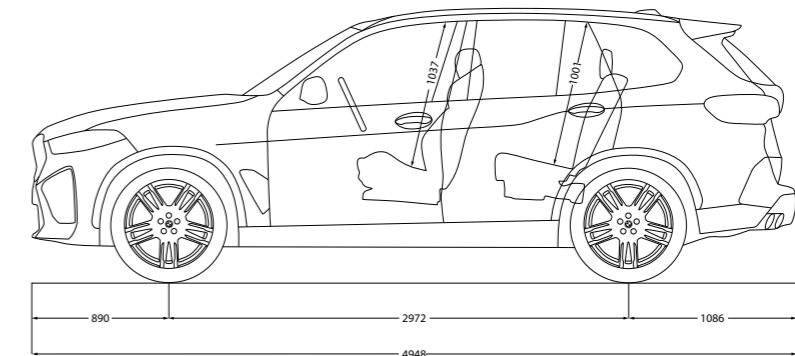
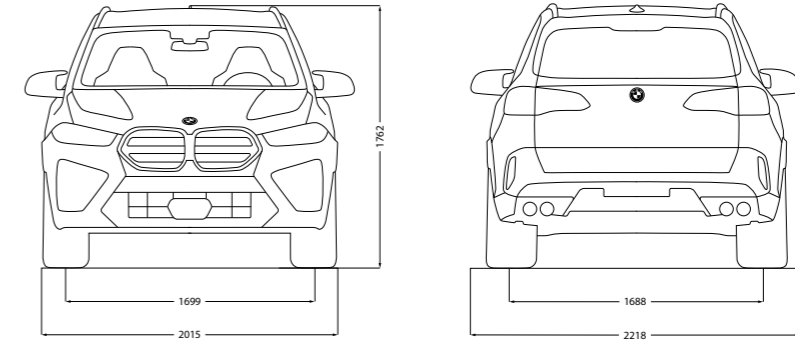

Alle Maßangaben der technischen Zeichnung in Millimeter.

Angaben zu Fahrleistung, Verbrauch und CO₂-Emissionen gelten für Fahrzeuge mit Seriengetriebe. Werte in [] gelten für Fahrzeuge mit Steptronic Getriebe.

¹ Das EG-Leergewicht bezieht sich auf ein Fahrzeug mit serienmäßiger Ausstattung und beinhaltet keine Sonderausstattungen. Im Leergewicht sind 90 % Tankfüllung sowie 75 kg für den Fahrer berücksichtigt. Optionale Ausstattungen können das Gewicht des Fahrzeugs, die Nutzlast sowie bei Einfluss auf die Aerodynamik die Höchstgeschwindigkeit verändern.

² Angaben zu Leistung für Benzinmotoren beziehen sich auf den Betrieb mit ROZ 98 Kraftstoff. Angaben zu Verbrauch beziehen sich auf den Betrieb mit Referenzkraftstoff gemäß VO (EU) 2007/715. Kraftstoffqualitäten bleifrei ROZ 91 und höher mit einem maximalen Ethanol-Anteil von 10 % (E10) sind zulässig. BMW empfiehlt die Verwendung von Superbenzin bleifrei ROZ 95.

³ Elektronisch abgeregelt.

⁴ Angaben zu Leistung für Benzinmotoren beziehen sich auf den Betrieb mit ROZ 98 Kraftstoff. Angaben zu Verbrauch beziehen sich auf den Betrieb mit Referenzkraftstoff gemäß VO (EU) 2007/715. Kraftstoffqualitäten bleifrei ROZ 91 und höher mit einem maximalen Ethanol-Anteil von 10 % (E10) sind zulässig. BMW empfiehlt die Verwendung von Superbenzin bleifrei ROZ 95.

⁵ Die angegebenen Verbrauchs- und CO₂-Angaben wurden nach dem vorgeschriebenen Messverfahren des WLTP-Zyklus (World Harmonized Light Duty Vehicles Test Procedure) gemäß VO (EU) Nummer 715/2007 und VO (EU) 2017/1151 ermittelt. Die Angaben beziehen sich grundsätzlich auf ein Fahrzeug mit Basisausstattung. Allenfalls gewählte Sonderausstattungen, die durch den Hersteller als Ersatz von Teilen der Grundausstattung geliefert werden, können diese Werte erhöhen und differieren diese daher auch je nach Modell und Motorisierung. Darüber hinaus können auch nachträgliche Sonderausstattungen und Zubehör relevante Fahrzeugparameter, wie z. B. Gewicht, Rollwiderstand und Aerodynamik verändern und sich dadurch abweichende Verbrauchswerte und CO₂-Emissionen ergeben. Für die Bemessung von Steuern und anderen fahrzeugbezogenen Abgaben, die (auch) auf den CO₂-Ausstoß abstellen, können daher andere als die hier angegebenen Werte gelten. Die Angaben beziehen sich daher nicht auf das konkrete Fahrzeug und sind nicht Bestandteil des Angebots, sondern dienen allein Vergleichszwecken zwischen den verschiedenen Fahrzeugtypen. Weitere Informationen zum WLTP-Messverfahren finden Sie unter: <https://www.bmw.at/de/topics/fascination-bmw/efficient-dynamics/consumption-emissions.html>. Die CO₂-Effizienzangaben ergeben sich aus der Richtlinie 1999/94/EG sowie dem PKW-VIG und verwenden die Verbrauchs- und CO₂-Werte, welche im Zuge des Genehmigungsverfahrens ermittelt wurden, zur Einstufung. Ein Leitfaden über den Kraftstoffverbrauch, Stromverbrauch und die CO₂-Emissionen, der Daten für alle neuen Personenkraftwagenmodelle enthält, ist kostenlos an allen Verkaufsorten erhältlich. Der Kraftstoffverbrauch bzw. der Stromverbrauch und der CO₂-Ausstoß eines Fahrzeugs sind nicht nur von der effizienten Ausnutzung des Kraftstoffes durch das Fahrzeug, sondern auch vom Fahrstil sowie von anderen nicht technischen Faktoren abhängig. CO₂ ist das für die Erderwärmung hauptsächlich verantwortliche Treibhausgas. Darüber hinaus können weitere Details zum konkreten Fahrzeug der beim Händler aufliegenden Typengenehmigung entnommen werden.

⁶ In Verbindung mit M Driver's Package Anhebung der Höchstgeschwindigkeit auf 290 km/h.

Die Angaben Kraftstoffverbrauch, CO₂-Emissionen und Effizienzklasse gelten in Abhängigkeit von der gewählten Räderkategorie und Sonderausstattung. Den fahrzeugindividuellen Verbrauchswert nach WLTP erhalten Sie im BMW Online-Konfigurator unter www.bmw.at/konfigurator oder bei Ihrem BMW Partner.

Die technischen Daten, Verbrauchswerte und Anhängelasten beziehen sich nur auf ein Fahrzeug mit ab Werk verbauter Serien- und Sonderausstattung. Nachträglich verbaute Zubehör- bzw. Anbauteile sind nicht berücksichtigt.

GUT FÜR ÖSTERREICH.

Die BMW Group.
Gemeinsam stark für unser Land.

BMW
GROUP



BMW GROUP.
GUT FÜR ÖSTERREICH.



Steyr

BMW Motoren GmbH



Salzburg

BMW Vertriebs GmbH

BMW Austria GmbH

BMW Financial Services

Alphabet Austria Fuhrparkmanagement GmbH



Weitere Informationen unter
<https://www.bmwgroup.com/austria/de.html>



YOUR WORLD. MY BMW.

JETZT DIE MY BMW APP HERUNTERLADEN.

Die direkte Verbindung zu Ihrem Fahrzeug und zur Welt von BMW:
Mit der neuen My BMW App ganz bequem den Fahrzeugstatus
checken, auf Funktionen aus der Ferne zugreifen, einen Servicetermin
vereinbaren, Fahrten planen und vieles mehr – so wird die App zu Ihrem
täglichen Mobilitätsbegleiter.

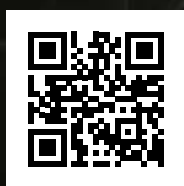

Probieren Sie es gleich aus und
installieren Sie die **My BMW App**
aus Ihrem App-Store.

Scannen Sie dazu den QR-Code
oder klicken Sie auf das App-Icon.

Schon gewusst?

Wenn Sie sich einmalig mit der My BMW App im Fahrzeug
anmelden, passen sich alle personalisierten Einstellungen wie
z. B. Sitz, Außenspiegel und Navigation über Ihr Profil bei jeder
Fahrt automatisch an Sie an.

Voraussetzung ist die Ausstattung ConnectedDrive Services und ein kompatibles Smartphone. Die Verfüg-
barkeit und die Funktionen der My BMW App sind abhängig vom Fahrzeugmodell und können je nach Markt
variieren. Detaillierte Informationen erhalten Sie unter www.bmw.at

